

KOMATSU

PC2000-11R

ГИДРАВЛИЧЕСКИЙ ЭКСКАВАТОР

PC2000



На фотографиях может быть изображено оборудование, устанавливаемое по дополнительному заказу

МОЩНОСТЬ

Полная: 794 кВт (1 079,5 л.с.) / 1 800 мин⁻¹
Полезная: 780 кВт (1 060,5 л.с.) / 1 800 мин⁻¹

ЭКСПЛУАТАЦИОННАЯ МАССА

Гидравлический экскаватор:
с обратной лопатой: 201 400 – 205 700 кг
с прямой лопатой: 196 400 кг

ВМЕСТИМОСТЬ КОВША

Гидравлический экскаватор:
с обратной лопатой: 12,00 – 14,00 м³
с прямой лопатой: 11,00 м³

ОБЩИЕ ХАРАКТЕРИСТИКИ

*Исключительные производительность
и экономичность.*

PC20000-11R



МОЩНОСТЬ

Полная: 794 кВт (1 079,5 л.с.) / 1 800 мин⁻¹
Полезная: 780 кВт (1 060,5 л.с.) / 1 800 мин⁻¹

ЭКСПЛУАТАЦИОННАЯ МАССА

Гидравлический экскаватор:
с обратной лопатой: 201 400 – 205 700 кг
с прямой лопатой: 196 400 кг

ВМЕСТИМОСТЬ КОВША

Гидравлический экскаватор:
с обратной лопатой: 12,00 – 14,00 м³
с прямой лопатой: 11,00 м³

Производительность, экономичность и экологичность

- Новый режим работы Power plus с повышением производительности на 12%. **НОВИНКА**
- Оптимизированный режим P с улучшенной на 7% топливной экономичностью (по сравнению с работой модели PC2000-8 в режиме P). **ОБНОВЛЕНИЕ**
- Повышенная эффективность благодаря высокопроизводительной бесперебойной работе. **НОВИНКА**
- Автоматическое снижение оборотов двигателя, функция автоматической установки оборотов холостого хода. **НОВИНКА**
- Руководство по экономичному режиму, указатели экономичного режима и расхода топлива. **НОВИНКА**

Надежность

- Усиленное рабочее оборудование. **ОБНОВЛЕНИЕ**
- Увеличенный срок службы компонентов ходовой части. **ОБНОВЛЕНИЕ**
- Конструкция гидроцилиндров с двойным уплотнением. **НОВИНКА**
- Новая система зубьев «Криме» с интуитивным механизмом фиксации и повышенным уровнем надежности и производительности. **НОВИНКА**

Средства обеспечения безопасности

- Обновленная лестница с гидравлическим приводом и углом расположения ступеней 45°. **НОВИНКА**
- Защитное ограждение кабины OPG уровня 2 (по ISO 10262).
- Функция автоматической блокировки рабочего оборудования.
- Кнопки аварийной остановки двигателя и рычаг отсечки топлива.

Комфортные условия работы

- Комфортабельное сиденье с пневматической подвеской и подлокотниками, встроенными в консоль управления. **НОВИНКА**
- Кабина с низким уровнем вибрации, хорошей звукоизоляцией и высокопроизводительными кондиционерами. **ОБНОВЛЕНИЕ**

Техническое обслуживание

- Удобные для доступа централизованные точки предпусковой проверки.
- Монитор блока системы контроля, содержащий основную информацию о техническом обслуживании машины.

Информационные технологии (ИТ)

- Удобный в работе цветной дисплей с высокой разрешающей способностью и рекомендациями для работы в энергосберегающем режиме. **НОВИНКА**
- Система KomVision с 7 видеокамерами, позволяющая получать изображение вида сверху рабочей зоны на отдельном 10-дюймовом дисплее. **НОВИНКА**

Система Komtrax Plus

- Система Komtrax Plus, предназначенная для оперативной диагностики машины и контроля ее состояния. **ОБНОВЛЕНИЕ**
- Использование беспроводной локальной сети для получения данных о состоянии машины в режиме реального времени без ее остановки. **ОБНОВЛЕНИЕ**

ПРОИЗВОДИТЕЛЬНОСТЬ

Технологии Komatsu

Komatsu самостоятельно разрабатывает и изготавливает все основные компоненты, исходя из накопленного опыта производства и эксплуатации техники, что в совокупности с применением новых интеллектуальных технологий управления способствует отличной эффективности работы техники, повышенной производительности и топливной экономичности.

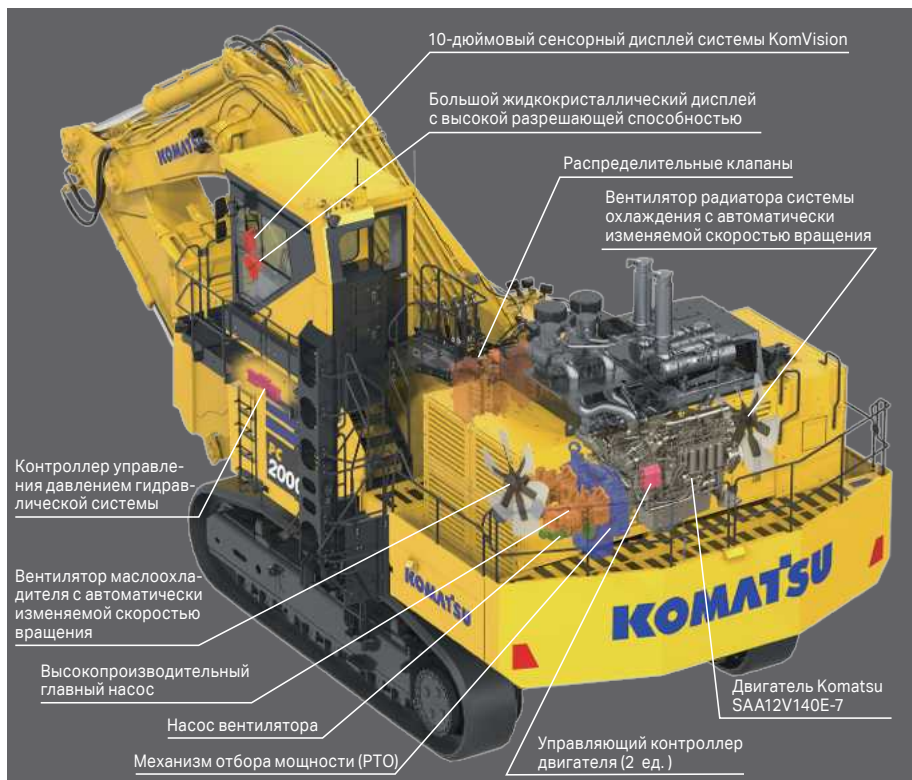

Оптимальное сочетание компонентов для лучшей производительности и топливной эффективности

ОБНОВЛЕНИЕ

Модель PC2000-11R оснащена современным двигателем Komatsu SAA12V140E-7, отличающимся высокой мощностью, оптимизированной гидравлической системой с минимальными потерями передаваемой мощности и интеллектуальной системой управления, что способствует достижению отличных показателей производительности и топливной экономичности. Гидравлический экскаватор PC2000-11R – это мощная, экологически безопасная и экономически эффективная машина нового поколения.

Дополненный список режимов работы для оптимальной производительности при низком расходе топлива

В зависимости от условий работы оператор может выбрать режим Power Plus (P+), режим повышенной мощности (P) или экономичный режим (E) простым нажатием переключателя блока системы контроля. Дополнительная настройка экономичного режима (E1) обеспечивает минимальный уровень расхода топлива при работе в легких условиях.



Режим Power Plus **НОВИНКА**

Модель PC2000-11R оснащена новым режимом работы Power Plus (P+) в дополнение к режиму повышенной мощности (P) и экономичному режиму (E). В режиме P+ производительность машины значительно возрастает.

Производительность при работе в режиме P+

возросла на **12%***

Топливная экономичность при работе в режиме P

возросла на **7%***

Расход топлива при работе в режима E

сократился до **9%***

Данные по расходу топлива получены по результатам испытаний машины-прототипа.

* По сравнению с работой экскаватора PC2000-8 в режиме P (при погрузке самосвалов с углом поворота 90°)

Оптимизированная система управления **НОВИНКА**

Повышенная скорость работы

Время наполнения ковша снижено за счет минимизации гидравлических потерь в контуре рабочего оборудования.



Плавное управление стрелой

В гидравлический контур стрелы экскаватора PC2000-11R встроен клапан плавного управления, автоматически снижающий уровень вибрации. Это способствует уменьшению утомляемости оператора, что, в свою очередь, повышает безопасность выполнения работ и производительность, а также обеспечивает защиту от просыпания экскавируемого материала.



Плавность работы при совмещении операций

Оптимизированное управление гидравлическими клапанами с сервоприводом (EPC) обеспечивает повышенную плавность работы экскаватора при совмещении операций.



Два режима управления стрелой

Режим плавного управления стрелой облегчает выполнение операций по сбору кусков породы и очистке поверхности. Если для повышения эффективности работ требуется максимальное усилие резания, оператор может перейти в режим повышенной мощности.



Режим подъема тяжелого груза

В режиме подъема тяжелого груза усилие, развиваемое гидроцилиндрами стрелы, увеличивается на 10%.

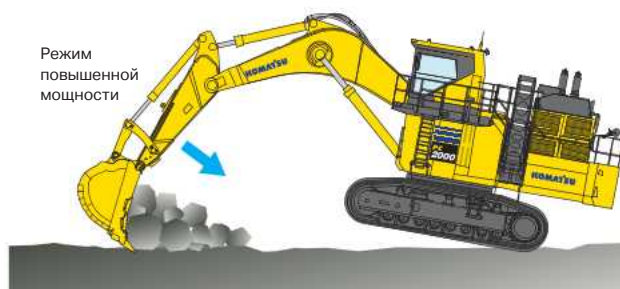
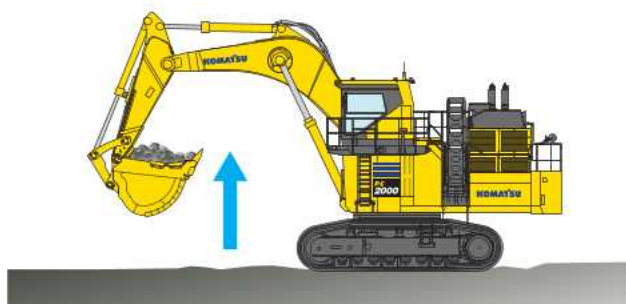

ЭКОНОМИЧНОСТЬ И ЭКОЛОГИЧНОСТЬ

НОВЫЕ ТЕХНОЛОГИИ ДВИГАТЕЛЕЙ KOMATSU

Модернизированный двигатель Komatsu, соответствующий требованиям стандартов, регламентирующих состав выхлопных газов

Компания Komatsu представляет мощный двигатель, в котором воплощены новейшие технологии электронного управления и энергосбережения.

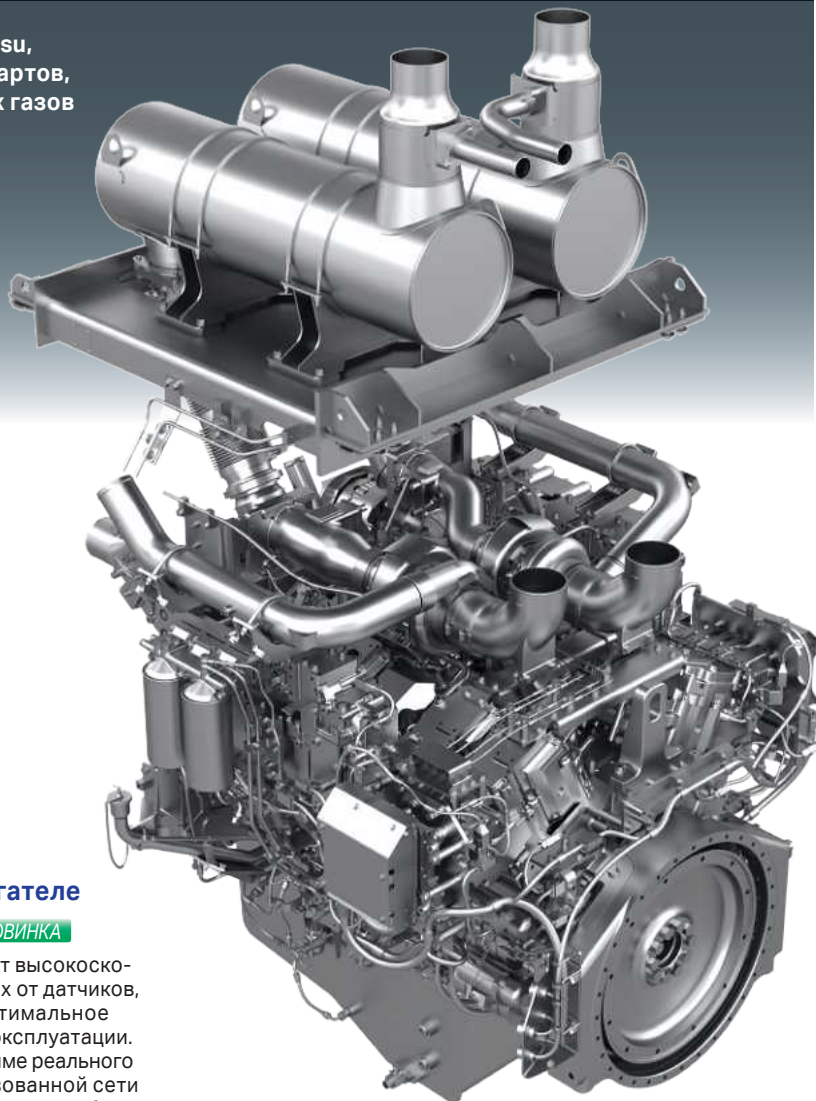

SAA12V140E-7

Мощность двигателя (полезная)

780 кВт (1 060,5 л.с.)

Прикладные технологии в новом двигателе

Электронная система управления **НОВИНКА**

Электронная система управления осуществляет высокоскоростную обработку всех сигналов, поступающих от датчиков, установленных на машине, и обеспечивает оптимальное управление оборудованием в любых условиях эксплуатации. Параметры рабочего состояния двигателя в режиме реального времени передаются по скоростной централизованной сети и отображаются на экране блока системы контроля в кабине, предоставляя оператору необходимую информацию. Кроме того, осуществляется передача данных в базу системы мониторинга Komtrax Plus, что способствует оптимизации проведения технического обслуживания.

Указатели экономичного режима и расхода топлива

На экране блока системы контроля имеются указатели экономичного режима и расхода топлива, которые отображаются постоянно. Помимо этого, оператор может самостоятельно задать целевое значение расхода топлива (в пределах диапазона зеленой индикации), что обеспечивает эксплуатацию машины с лучшей топливной экономичностью.

Руководство по экономичному режиму

Во время эксплуатации машины на дисплее появляются рекомендации по экономичному режиму, помогающие оператору добиться оптимального уровня топливной экономичности.

Руководство по экономичному режиму



Указатель экономичного режима

Указатель расхода топлива



Эксплуатационные данные, история расхода топлива и данные по экономичному режиму

НОВИНКА

В меню руководства по экономичному режиму оператор может проверить рабочие параметры машины, историю расхода топлива и данные по экономичному режиму одним касанием.



Данные по экономичному режиму



Эксплуатационные данные



Данные по среднему расходу топлива

Функция автоматического снижения оборотов двигателя и автоматической установки оборотов холостого хода

НОВИНКА

Машина оснащена функцией автоматического снижения оборотов двигателя, которая способствует уменьшению расхода топлива и снижению уровня шума. Кроме того, при продолжительной работе машины без нагрузки, срабатывает система автоматической установки оборотов холостого хода, что также положительно влияет на уровень расхода топлива.

Функция автоматической остановки двигателя на оборотах холостого хода

НОВИНКА

При работе двигателя на оборотах холостого хода в течение определенного промежутка времени он автоматически останавливается, чтобы снизить уровень расхода топлива и уменьшить выбросы отработавших газов. Продолжительность работы двигателя на оборотах холостого хода до его остановки устанавливается оператором.

Блочная конструкция силового модуля

Основные источники шума (двигатель, вентилятор системы охлаждения и насосы гидравлической системы) сконструированы в блочные конструкции машинного отделения. Большие звукопоглощающие лопасти, в сочетании с гибридной конструкцией вентилятора системы охлаждения обеспечивают безопасную работу с исключительно низким уровнем шума.



НАДЕЖНОСТЬ И ДОЛГОВЕЧНОСТЬ

СИЛОВОЙ МОДУЛЬ

Блочная конструкция силового модуля сокращает время проведения технического обслуживания и установки / снятия компонентов при проведении ремонтных работ

Двигатель, радиатор, маслоохладитель, насосы гидравлической системы и механизм отбора мощности (PTO) сведены в один силовой модуль.

Высокопроизводительный главный насос

Вентилятор радиатора системы охлаждения с автоматически изменяемой скоростью вращения

Вентилятор маслоохладителя с автоматически изменяемой скоростью вращения

PTO
Насос вентилятора

Двигатель Komatsu SAA12V140E-7

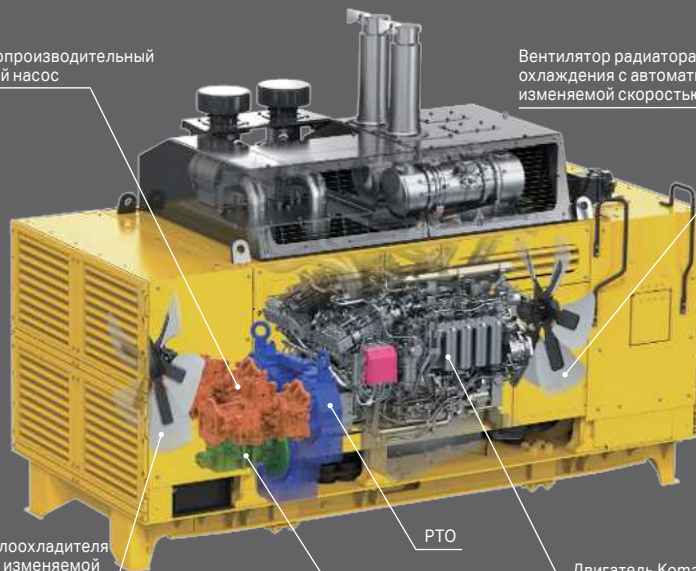

Простота конструкции для удобства проведения осмотров и технического обслуживания

Применение конструкции силового модуля с одним двигателем, эффективных гидравлических насосов и упрощенного контура гидравлической системы позволяет сократить время на проведение осмотров и технического обслуживания.

Эффективная система охлаждения

Увеличенная мощность маслоохладителя сокращает затраты энергии для поддержания оптимальной рабочей температуры гидравлической системы. В гидравлических насосах и цилиндрах используются уплотнения из термостойкого каучука. Данные усовершенствования значительно увеличивают технический ресурс всех гидравлических компонентов.

Износостойкий поворотный круг с трехрядными роликовыми подшипниками

Поворотный круг оснащен трехрядными роликовыми подшипниками с улучшенным распределением нагрузки, что позволяет минимизировать механические напряжения, уменьшить износ и продлить срок службы компонентов узла.

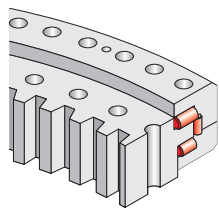

Усиленная конструкция рамы **ОБНОВЛЕНИЕ**

Поворотная и центральная рамы, а также рама гусеничной тележки усилены. Они проявляют исключительную долговечность, выдерживая значительные нагрузки.

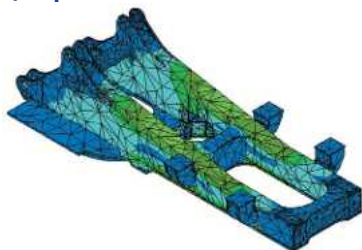

Усиленная стрела **ОБНОВЛЕНИЕ**



Новая конструкция боковой пластины

Изменение формы литой верхней части стрелы

Благодаря установке боковых пластин новой конструкции и изменению формы верхней литой части стрелы демонстрирует исключительную долговечность и высокое сопротивление напряжениям изгиба и кручения.

Защита рукояти от скального грунта

Защита рукояти от скального грунта входит в стандартную комплектацию машины. Устройство защиты ограждает смазочный трубопровод рукояти и ковша от ударов.



Защита рукояти от скального грунта

Износостойкий палец рабочего оборудования плавающего типа

В соединении стрелы и рукояти применена конструкция соединительного пальца плавающего типа. Данная конструкция обладает отличной надежностью и долговечностью. Неподвижный палец в соединении стрелы и рукояти может поставляться по дополнительному заказу.

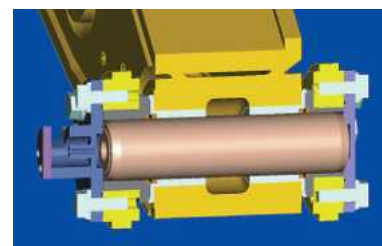

Эффективная система уплотнений гидравлических цилиндров **НОВИНКА**

Дополнительный скребок и пылезащитное уплотнение во всех гидроцилиндрах рабочего оборудования предотвращают попадание пыли в гидравлическую систему экскаватора. Это увеличивает срок службы всех компонентов системы.

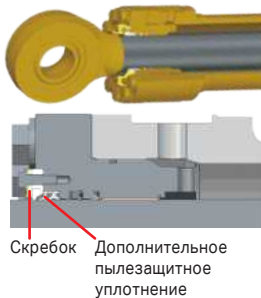

Увеличенный ресурс поддерживающих катков

ОБНОВЛЕНИЕ

Прочная конструкция ходовой части с увеличенным диаметром поддерживающих катков продлевает срок службы и синхронизирует техническое обслуживание с другими компонентами ходовой части.

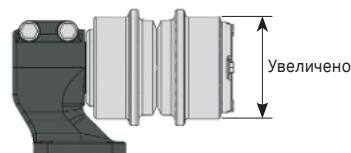

Защита гидромоторов передвижения

Гидромоторы передвижения и питающие трубопроводы защищены прочными ограждениями, которые препятствуют повреждению от ударов крупных камней.



Ковш для тяжелых условий работы с новой системой зубьев **НОВИНКА**

Надежность в сочетании с повышенной производительностью благодаря системе зубьев Kprime.



БЕЗОПАСНОСТЬ

Кабина оператора

Кабина оператора соответствует требованиям, предъявляемым к верхним ограждениям OPG уровня 2 (ISO 10262), защищающим от падающих предметов.



Лестница с углом расположения ступеней 45° **НОВИНКА**

Машина оборудована лестницей с гидравлическим приводом и углом расположения ступеней 45° для безопасного подъема на машину и спуска с нее.



Лестница, обеспечивающая доступ в кабину под углом 45°

Лестница с гидроприводом, обеспечивающая доступ под углом 45°

Контрольная лампа ремня безопасности **НОВИНКА**

Отображается на экране блока системы контроля, предупреждая оператора о том, что ремень безопасности не пристегнут во время работы.



Оборудование, обеспечивающее безопасность

Противоскользящие настилы



Светодиодные рабочие фонари

Светодиодные фонари, установленные в точках проведения технического обслуживания:

- в основании кабины
- в отсеке силового модуля (3 точки)

Звуковой сигнал, соединенный мигающим фонарем



Дополнительная лестница для аварийного выхода



Рычаг блокировки Сдвоенные зеркала заднего вида Широкий мостик с перилами

Молоток для аварийного выхода

Сигнал предупреждения о передвижении Инерционный ремень безопасности Проблесковый маячок

Функция автоматической блокировки органов управления **НОВИНКА**

Эта функция предотвращает нежелательное перемещение рабочего оборудования при отпущении рычага гидрозамка, когда рычаги управления не находятся в нейтральном положении. При этом на экране блока системы контроля отображается сообщение об автоматической блокировке.



Вспомогательная кнопка остановки двигателя **НОВИНКА**

Установлена на пульте управления.



Кнопки остановки двигателя и блокировки запуска, аварийной остановки двигателя и рычаг отсечки топлива

Функция блокировки запуска двигателя применяется при проведении работ по техническому обслуживанию. Предусмотрены кнопки остановки двигателя и блокировки запуска, расположенные в кабине и в силовом модуле. Экскаватор также оборудован кнопками аварийной остановки двигателя, доступными с уровня земли. Кроме того, для остановки двигателя с уровня земли можно использовать рычаг отсечки топлива, расположенный на поворотной раме.

Кнопки остановки двигателя и блокировки запуска



Рычаг отсечки топлива



Кнопки аварийной остановки двигателя

КОМФОРТНЫЕ УСЛОВИЯ РАБОТЫ

ЭРГОНОМИЧНОЕ РАБОЧЕЕ МЕСТО

Отличный угол обзора

Широкие передние и боковые стекла в сочетании со встроенными пультами управления обеспечивают отличную обзорность для безопасной и комфортной работы.



Низкий уровень шума и вибрации **ОБНОВЛЕНИЕ**

Кабина оператора, установленная на вязкостных демпфирующих опорах в сочетании с модульной конструкцией силового блока, обеспечивает исключительно низкий уровень шума и вибрации, аналогичные легковым автомобилям.

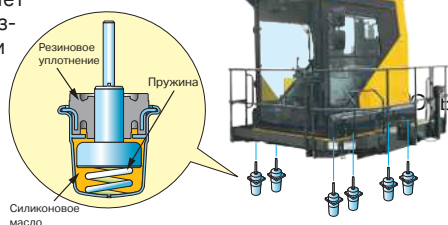

Просторная и комфортная конструкция кабины **ОБНОВЛЕНИЕ**

Просторная кабина обеспечивает максимальный комфорт даже при продолжительной работе в экстремальных климатических условиях. Во время работы в кабине повышается давление воздуха, что препятствует попаданию пыли внутрь. Все это в сочетании с высокопроизводительным двойным кондиционером, эффективно охлаждающим и обогревающим кабину, обеспечивает оптимальные условия для работы оператора.

Сиденье оператора с пневматической подвеской и функцией обогрева **НОВИНКА**

Сиденье с пневматической подвеской снижает уровень вибрации, испытываемой оператором, и регулируется с учетом его телосложения. Консоли управления также встроены в подвеску сиденья для повышения комфорта и снижения утомляемости оператора.

Стандартное оборудование



- 1 Подстаканник
- 2 Блок управления кондиционером
- 3 Розетка 24В / прикуриватель
- 4 Розетки 2 x 12В
- 5 Перчаточный ящик
- 6 Управление радиоприемником
- 7 Пепельница
- 8 Отдельный универсальный аудиоразъем

Сиденье инструктора расположено по диагонали позади оператора



Напольный коврик

Сдвоенные зеркала заднего вида



Сиденье оператора с пневматической подвеской, высокой спинкой и функцией обогрева

Солнцезащитный экран

Дефростер (ISO 10263-5)

Светодиодный фонарь освещения кабины

Сдвижное стекло (с левой стороны)

Перчаточный ящик

Сдвоенный стеклоочиститель



ТЕХНИЧЕСКОЕ ОБСЛУЖИВАНИЕ

Машина спроектирована и оснащена рядом устройств для сокращения времени проведения проверок и технического обслуживания

Мостик вокруг силового модуля и широкий центральный проход обеспечивает свободный доступ к точкам проведения проверок и технического обслуживания.

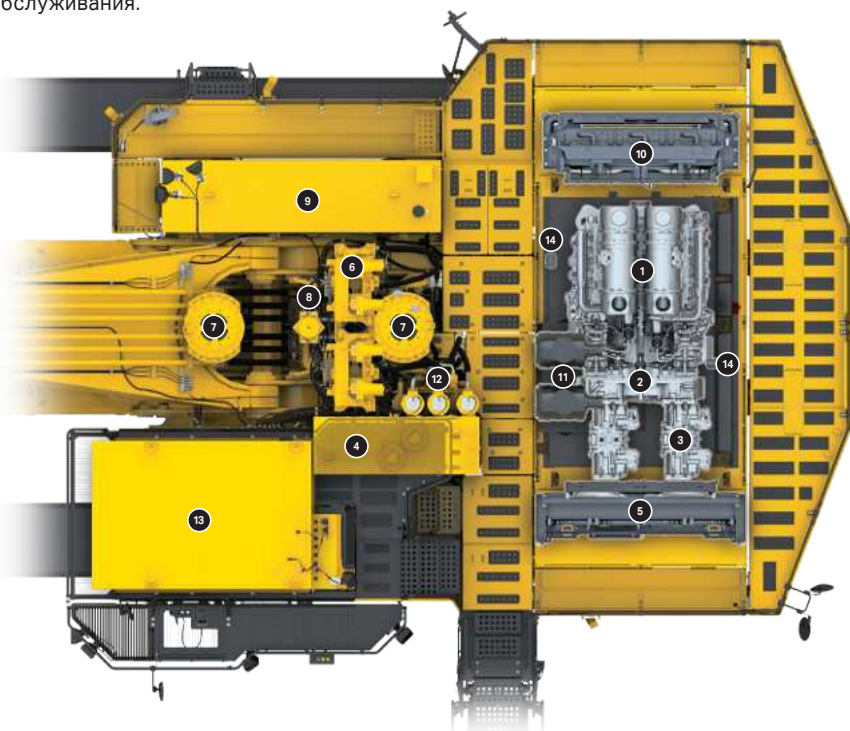

- 1 Двигатель
- 2 Механизм отбора мощности (РТО)
- 3 Гидравлический насос
- 4 Гидробак
- 5 Маслоохладитель
- 6 Распределительный клапан
- 7 Гидромоторы поворота платформы
- 8 Поворотное соединение
- 9 Топливный бак
- 10 Радиатор
- 11 Воздушный фильтр
- 12 Масляный фильтр гидравлической системы
- 13 Кабина
- 14 Фонари освещения силового модуля

Точки проведения осмотров и технического обслуживания

Точки проведения осмотров и технического обслуживания сгруппированы, что значительно упрощает осмотр и сокращает время обслуживания компонентов двигателя и гидравлической системы.

Отдельные сливные контуры для технических жидкостей

Отдельные сливные контуры облегчают проведение работ по сливу масла из гидравлической системы, механизма отбора мощности (РТО), двигателя, а также топлива охлаждающей жидкости.



Централизованный сервисный пульт, доступный с уровня земли

Сервисный пульт с гидравлическим приводом предназначен для быстрой заправки топлива, замены смазочных материалов и охлаждающей жидкости.



Система централизованной смазки

Смазка рабочего оборудования полностью автоматизирована. Система осуществляет автоматическую подачу смазки к узлам машины через постоянные интервалы времени.

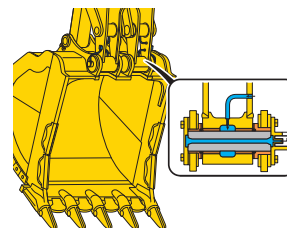

24 часа непрерывной работы

Большой топливный бак емкостью 3 400 л обеспечивает непрерывную работу в течение 24 часов.

Вместительный бак для консистентной смазки и удобный заправочный трубопровод

Машина оснащена вместительным баком для консистентной смазки на 200 л. Опциональное устройство заправки с линейным фильтром позволяет закачивать чистую консистентную смазку в бак с уровня земли.



Лампа освещения ступеней с таймером

Лампа освещения ступеней перед кабиной с таймером автоматически загорается на 90 секунд. Лампа освещения также может быть включена принудительно.



Разъединители аккумуляторной батареи и стартера

Разъединители используются для отсоединения клемм аккумуляторной батареи и стартера на период проведения осмотра, технического обслуживания и консервации машины.



Разъем для запуска от внешнего источника

Позволяет запускать двигатель от внешнего источника питания.



Быстрая очистка радиатора и маслоохладителя

Вентилятор с гидравлическим приводом может изменять направление вращения, облегчая очистку блока охлаждения. Кроме того, изменение направления вращения вентилятора способствует сокращению времени прогрева машины при низких температурах.

Удобство технического обслуживания кондиционеров **ОБНОВЛЕНИЕ**

Увеличенное место для удобства проверки и замены компонентов системы.



Масло и фильтр с большим эксплуатационным ресурсом

Используются высокоэффективные фильтрующие материалы и масла с большим эксплуатационным ресурсом. Это увеличивает интервал замены.

Масло в двигателе и масляный фильтр двигателя	через каждые	500 моточасов
Главный топливный фильтр	через каждые	1 000 моточасов
Масляный фильтр гидравлической системы	через каждые	1 000 моточасов
Масло гидравлической системы	через каждые	5 000 моточасов

Фильтр охлаждающей жидкости **НОВИНКА**

Удаляет загрязнения из охлаждающей жидкости, препятствует перегреву двигателя и возникновению неисправностей водяного насоса из-за засорения контура системы охлаждения.



Фильтр грубой очистки топлива с большой пропускной способностью (с водоотделителем) **ОБНОВЛЕНИЕ**

Задерживает воду и мелкие частицы, скопившиеся в топливе, что препятствует возникновению неисправностей топливной системы.



Функция обнаружения засорения фильтра возвратного контура гидравлической системы **НОВИНКА**

Предотвращает повреждения гидравлической системы благодаря своевременному уведомлению оператора о засорении фильтра возвратного контура. Сигнал о засорении также фиксируется в системе мониторинга Komtrax Plus.



Система общего контроля

Контроллер отслеживает уровень масла в двигателе, температуру охлаждающей жидкости, уровень зарядки аккумуляторной батареи, степень засорения воздушного фильтра и т. д. При обнаружении неисправности на дисплее отображаются данные о неисправности и рекомендуемые действия по ее устранению.

Функция сохранения данных о неисправностях

Для анализа работы машины, блок системы контроля сохраняет в памяти данные о неисправностях.



Информация по техническому обслуживанию

Индикация лампы предупреждения о времени технического обслуживания

Если до технического обслуживания остается менее 30 моточасов*, загорается контрольная лампа технического обслуживания. При нажатии клавиши F6 монитор переключается на экран технического обслуживания.

* Настройки можно изменять в пределах диапазона 10 – 200 моточасов.

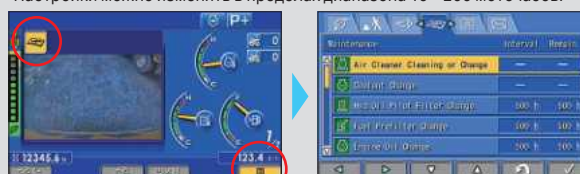

Экран технического обслуживания

БОЛЬШОЙ ЖИДКОКРИСТАЛЛИЧЕСКИЙ ДИСПЛЕЙ С ВЫСОКОЙ РАЗРЕШАЮЩЕЙ СПОСОБНОСТЬЮ



Блок системы контроля с улучшенным интерфейсом **НОВИНКА**

Модернизированный интерфейс облегчает прочтение необходимой информации, а на главный экран по умолчанию дополнительно выводятся изображения с камеры заднего вида. Предусмотрена функция переключения вкладок на главном экране, благодаря чему на дисплее отображается необходимая информация, соответствующая конкретному виду работ.

Индикаторы

- | | | |
|---|--|---|
| 1 Автоматический замедлитель оборотов двигателя | 7 Указатель температуры охлаждающей жидкости двигателя | 12 Указатель давления масла в двигателе |
| 2 Рабочий режим | 8 Указатель температуры масла гидравлической системы | 13 Счетчик моточасов/часы |
| 3 Индикация положения камеры | 9 Указатель уровня топлива | 14 Указатель расхода топлива |
| 4 Изображение с камеры заднего вида | 10 Указатель температуры масла механизма отбора мощности | 15 Условный графический символ |
| 5 Счетчик самосвалов | 11 Указатель температуры масла в двигателе | 16 Функциональные клавиши |
| 6 Указатель экономичного режима | | |

Основные рабочие клавиши

- | | | |
|---|---|--------------------|
| 1 Автоматический замедлитель оборотов двигателя | 3 Включение режима подъема тяжелого груза | 5 Стеклоочиститель |
| 2 Переключатель рабочих режимов | 4 Выключатель зуммера | 6 Стеклоомыватель |

Меню пользователя **НОВИНКА**

При нажатии клавиши F6 на дисплее отображается экран пользовательского меню. Позиции меню сгруппированы для каждой функции, а использование интуитивно понятных иконок позволяет легко управлять машиной.



- | | | |
|------------------------------------|----------------------------|------------------|
| 1 Рекомендации по энергосбережению | 3 Техническое обслуживание | 5 Проверка почты |
| 2 Настройки машины | 4 Настройка монитора | |

Переключаемый главный экран **НОВИНКА**

Главный экран переключается при каждом нажатии функциональных клавиш.



KOMVISION



Индикаторы

- 1 Контрольная лампа состояния системы
- 2 Изображение с камеры
- 3 Индикация положения камеры
- 4 Значок меню

Система всестороннего обзора KomVision **НОВИНКА**

Система из 7 камер, установленных на машине, позволяет мгновенно оценить безопасность рабочей зоны и не допустить столкновения с прочим оборудованием. Изображение вида сверху отображается на 10-дюймовом дисплее KomVision, а специальное изображение вида сзади – на экране блока системы контроля.

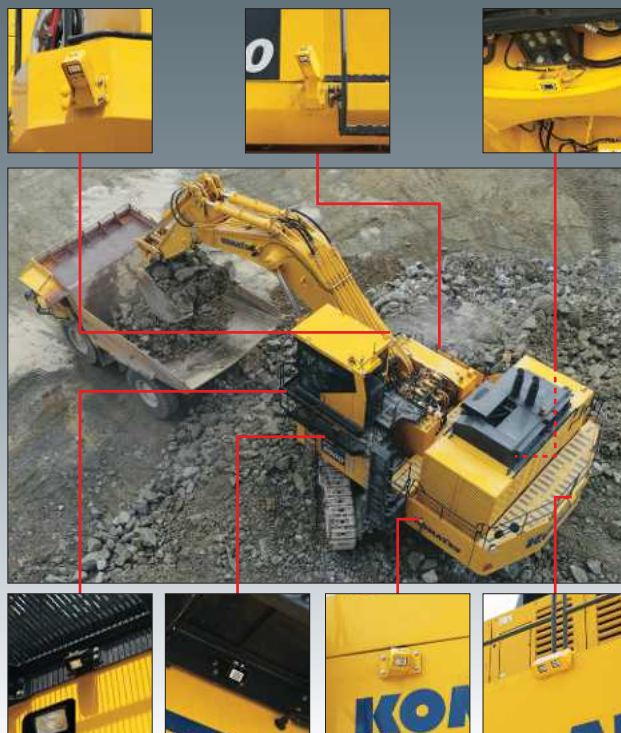
Контроль состояния оборудования **ОБНОВЛЕНИЕ**

Усовершенствованная система Komtrax Plus позволяет осуществлять контроль парка машин через спутник и беспроводную локальную сеть. Обеспечивается удобный доступ к важной информации, относящейся к производству и техническому обслуживанию, что способствует повышению эффективности работы и улучшает рабочие характеристики машины с учетом динамических данных.



KOMTRAX Plus

Телематическая система удаленного мониторинга машин тяжелого класса **ОБНОВЛЕНИЕ**

Дистанционный контроль

Система Komtrax Plus передает данные посредством спутниковой связи, благодаря чему информация о работе машины, ее местонахождении, расходе топлива, режимах работы, техническом состоянии и возникших неисправностях всегда доступна для мониторинга, вне зависимости от удаленности рабочей площадки.

Контролирует состояние крупногабаритных машин и обеспечивает оператору поддержку в управлении техникой **ОБНОВЛЕНИЕ**

Организация управления машиной

- **Планирование работ по техническому обслуживанию:** контроль регламента технического обслуживания
- **Управление парком машин:** проверка списка рабочих площадок, показаний счетчика моточасов и т. д.
- **Контроль машины:** проверка рабочего состояния
- **Определение местоположения:** проверка места эксплуатации машины на карте
- **Составление типовых отчетов:** автоматическое построение типовых отчетных документов

КОВШИ МАРКИ KOMATSU

Рекомендованная плотность материала для каждого ковша указана ниже. Использование ковша с нарушением рекомендованной плотности материала может привести к сокращению срока службы машины.

- ◎ : Плотность материала до 1,8 т/м³
- : Плотность материала до 1,5 т/м³
- × : Не применяется

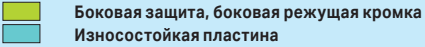
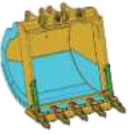
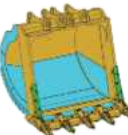
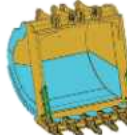
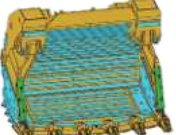
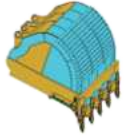
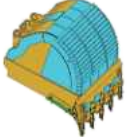
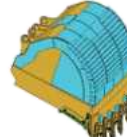
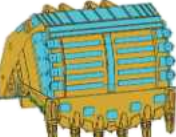
	Ковш обратной лопаты	Ковш обратной лопаты	Ковш обратной лопаты	Ковш прямой лопаты
Форма ковша Местоположение пластины износа 				
				
Вместимость ковша ISO 7451	12,0	13,7	14,0	11,0
Форма кромки	Прямая	Прямая	V-образная	V-образная
Ширина ковша с защитой / ширина по кромке ковша	2670 / 2890	2790 / 3020	2790 / 3020	3290 / 3510
Тип зубьев	Крime	Крime	Крime	Крime
Количество зубьев	5	5	6	6
Боковая защита	Да	Да	Да	Да
Обратная лопата Стрела 8,7 м Рукоять 3,9 м	◎	○	○	×
Прямая лопата (L/S) Стрела 6,0 м Рукоять 4,5 м	×	×	×	◎
Условия выемки	Для тяжелых режимов работы	Для тяжелых режимов работы	Для тяжелых режимов работы	Общего назначения

KPRIME

В стандартную комплектацию ковша PC2000-11R входит новая система зубьев «Крime».



- Новая интуитивно понятная система установки
- Надежная фиксация при многократном использовании пальца
 - Механизм извлечения облегчает снятие зубьев

- Модернизированная крышка адаптера
- Обладает прочным внутренним прилеганием

- Зубья новой формы
- Повышение износостойкости
 - Лучшая проникающая способность



- Адаптер:
- Новые стыковочные поверхности
 - Обеспечивают лучшее прилегание зубьев к адаптеру

1 Безопасность

- Поворот фиксатора на ¼ оборота для блокировки/разблокировки
- Облегчена операция снятия зубьев
- Звуковой сигнал (щелчок) при блокировке

2 Надежность

- Новые стыковочные поверхности обеспечивают лучшее прилегание зубьев к адаптерам*
- Модернизированная крышка адаптера с улучшенной износостойкостью*
- Система фиксации с возможностью многократного использования

3 Производительность

- Увеличилась на 10 – 15% за счет улучшенной проникающей способности
- Индикаторы износа на крышке адаптера и пальце
- Конструкция, позволяющая зубьям оставаться острыми в течение всего срока службы*

* по сравнению с аналогами

Установка

▶ ШАГ 1

Разместите зуб на адаптере.

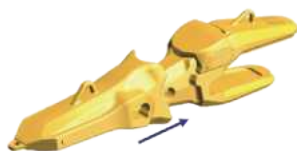

▶ ШАГ 2

Вставьте палец, убедившись в том, что он находится в разблокированном положении.



▶ ШАГ 3

Поверните фиксатор пальца на 90° по часовой стрелке для фиксации зуба.

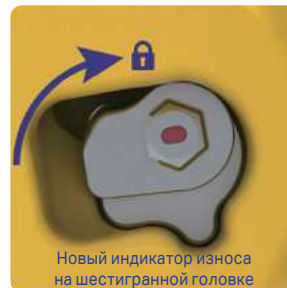

Разблокировано

▶ ШАГ 4

Щелчок означает блокировку пальца.

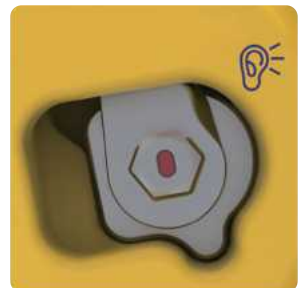

Заблокировано

Снятие

Поверните фиксатор против часовой стрелки на 90° и используйте механизм извлечения, чтобы снять палец.

ОБЩАЯ ТЕХНИЧЕСКАЯ ПОДДЕРЖКА KOMATSU



Общая техническая поддержка Komatsu

Чтобы поддерживать машину в рабочем состоянии и минимизировать эксплуатационные расходы, дистрибьютор Komatsu готов предоставить полный спектр высококвалифицированной поддержки в течение всего цикла эксплуатации техники.

Рекомендации по подбору оптимального парка машин

Если вы рассматриваете вопрос приобретения новых машин Komatsu или замены имеющихся, дистрибьютор Komatsu проведет анализ рабочей площадки заказчика и предоставит подробные рекомендации по подбору оптимального парка машин и их спецификаций для достижения наименьшей стоимости 1 м³ перемещенного материала.



Техническая поддержка продукции

Дистрибьютор Komatsu оказывает оперативную техническую поддержку и обеспечивает высокий коэффициент технической готовности оборудования на протяжении всего периода эксплуатации.

Наличие запасных частей

Дистрибьютор Komatsu всегда готов ответить на срочные запросы заказчиков и предоставить оригинальные запасные части Komatsu премиального качества.

Техническая поддержка

Служба технической поддержки Komatsu выполняет широкий спектр работ, что в совокупности с отличными показателями надежности оборудования Komatsu позволяет удерживать значение коэффициента технической готовности на высоком уровне:

- Превентивное техническое обслуживание
- Программа оценки износа деталей по результатам анализа масла (KOWA)
- Работы по проверке ходовой части и т. д.

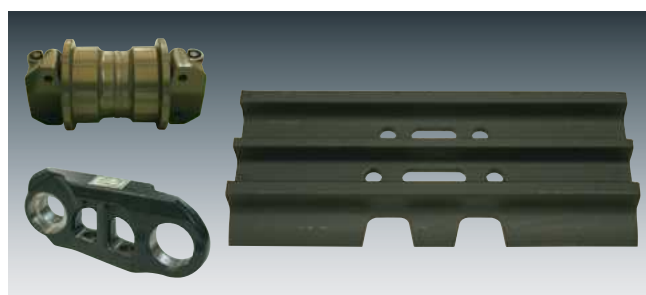

Служба ремонта и технического обслуживания

Дистрибьютор Komatsu предлагает заказчикам качественные услуги по ремонту и техническому обслуживанию оборудования, используя и внедряя программы, разработанные Komatsu.

ТЕХНИЧЕСКИЕ ХАРАКТЕРИСТИКИ



ДВИГАТЕЛЬ

Модель Komatsu SAA12V140E-7
 Тип 4-тактный, с водяным охлаждением
 и прямым впрыском топлива
 Тип всасывания с турбонаддувом
 и последовательным охлаждением
 Количество цилиндров 12
 Внутренний диаметр 140 мм
 Ход поршня 165 мм
 Рабочий объем 30,48 л
 Регулятор всережимный, электронный
 Мощность:
 По SAE J1995 полная: 794 кВт (1 079,5 л.с.)
 По ISO 9249 / SAE J1349 ... полезная: 780 кВт (1 060,5 л.с.)
 Номинальная частота вращения 1 800 мин⁻¹
 Тип привода вентилятора гидравлический
 * Полезная мощность при максимальной частоте вращения вентилятора
 охлаждения радиатора составляет 702 кВт (954,5 л.с.). Соответствует стан-
 дартам U.S. EPA Tier 2, регламентирующим состав отработавших газов.



ГИДРАВЛИЧЕСКАЯ СИСТЕМА

Тип гидравлическая система с открытым центром
 Количество рабочих режимов 3
 Главный насос:
 Тип поршневые насосы
 переменной производительности
 Насосы для контуров стрелы, рукояти, ковша,
 поворотной платформы и передвижения
 Максимальный расход:
 Для навесного оборудования, систем поворота
 платформы и передвижения 2 317 л/мин
 Для привода вентилятора 324 л/мин
 Гидромоторы:
 Передвижения 2 аксиально-поршневых
 гидромотора со стояночным тормозом
 Поворота платформы 2 аксиально-поршневых
 гидромотора с тормозом удержания платформы
 Давление срабатывания разгрузочного клапана:
 Контур рабочего оборудования
 Обратная лопата 29,4 МПа (300 кгс/см²)
 Прямая лопата 29,4 МПа (300 кгс/см²)
 Контур передвижения 32,9 МПа (335 кгс/см²)
 Контур поворота платформы 29,4 МПа (300 кгс/см²)
 Управляющий контур 3,2 МПа (33 кгс/см²)
 Гидроцилиндры:
 (Количество цилиндров - диаметр x ход поршня)
 Обратная лопата
 Стрела 2 - 300 мм x 2 647 мм
 Рукоять 2 - 250 мм x 2 134 мм
 Ковш 2 - 200 мм x 2 170 мм
 Прямая лопата
 Стрела 2 - 280 мм x 1 930 мм
 Рукоять 2 - 200 мм x 2 170 мм
 Ковш 2 - 225 мм x 2 050 мм
 Открывание ковша 2 - 180 мм x 600 мм



ПРИВОДЫ И ТОРМОЗА

Редуктор планетарный, двухступенчатый
 Преодолеваемый подъем 66%
 Максимальная скорость передвижения 2,7 км/ч
 Стояночный тормоз дисковый гидравлический



СИСТЕМА ПОВОРОТА ПЛАТФОРМЫ

Тип привода 2 гидромотора
 Смазка поворотного круга масляная ванна
 Блокировка поворота платформы гидравлический
 дисковый тормоз
 Скорость поворота платформы 4,8 мин⁻¹



ХОДОВАЯ ЧАСТЬ

Регулятор натяжения гусеницы гидравлический
 Количество башмаков (с каждой стороны) 49
 Количество поддерживающих катков (с каждой стороны) ... 3
 Количество опорных катков (с каждой стороны) 8



ЗАПРАВочНЫЕ ОБЪЕМЫ (ПРИ ДОЗАПРАВКЕ)

Топливный бак 3 400 л
 Радиатор 190 л
 Двигатель 128 л
 Конечная передача (с каждой стороны) 85 л
 Привод поворота платформы 30 x 2 л
 Гидробак 1 300 л
 Механизм отбора мощности 40 л



ЭКСПЛУАТАЦИОННАЯ МАССА (ПРИБЛИЗИТЕЛЬНО)

ОБРАТНАЯ ЛОПАТА
 Эксплуатационная масса с учетом стрелы 8 700 мм, рукояти 3 900 мм, ковша общего назначения обратной лопаты вместимостью 12,0 м³ (с «шапкой» по ISO 7451), веса оператора, номинальных объемов смазочных материалов, охлаждающей жидкости, полностью заправленного топливного бака и стандартного оборудования.

Башмаки	PC2000-11R	
	Эксплуатационная масса	Давление на грунт
810 мм, с двойным грунтозацепом	201 400 кг	191,2 кПа 1,95 кгс/см ²
1 010 мм, с тройным грунтозацепом	205 500 кг	157 кПа 1,60 кгс/см ²

ПРЯМАЯ ЛОПАТА
 Эксплуатационная масса с учетом стрелы 5 950 мм, рукояти 4 450 мм, ковша обратной лопаты вместимостью 11,0 м³ (с «шапкой» по ISO 7451), веса оператора, номинальных объемов смазочных материалов, охлаждающей жидкости, полностью заправленного топливного бака и стандартного оборудования.

Башмаки	PC2000-11R	
	Эксплуатационная масса	Давление на грунт
810 мм, с двойным грунтозацепом	196 400 кг	187 кПа 1,91 кгс/см ²



РАЗМЕРЫ (ОБРАТНАЯ ЛОПАТА)

Единица измерения: мм

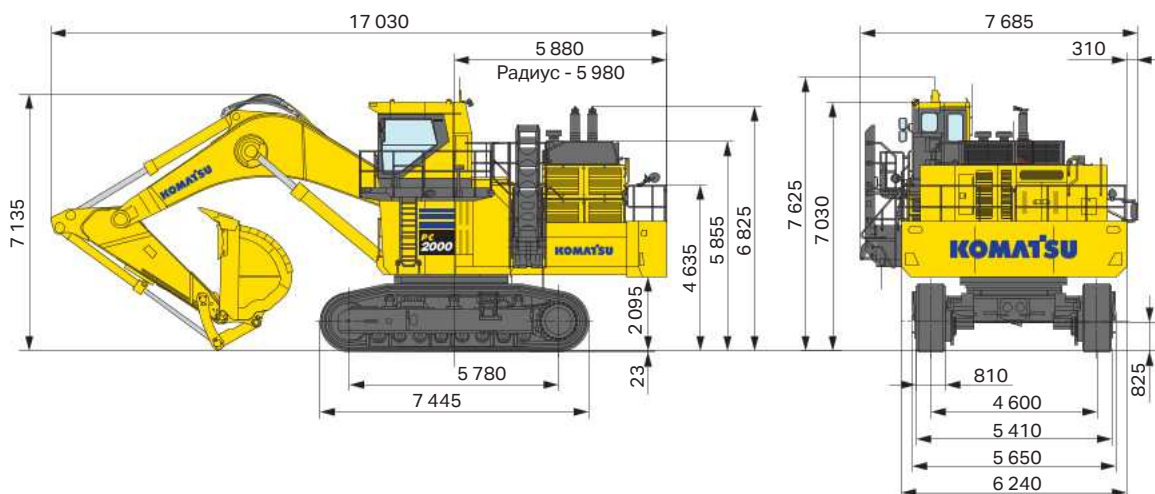

РАБОЧАЯ ЗОНА (ОБРАТНАЯ ЛОПАТА)

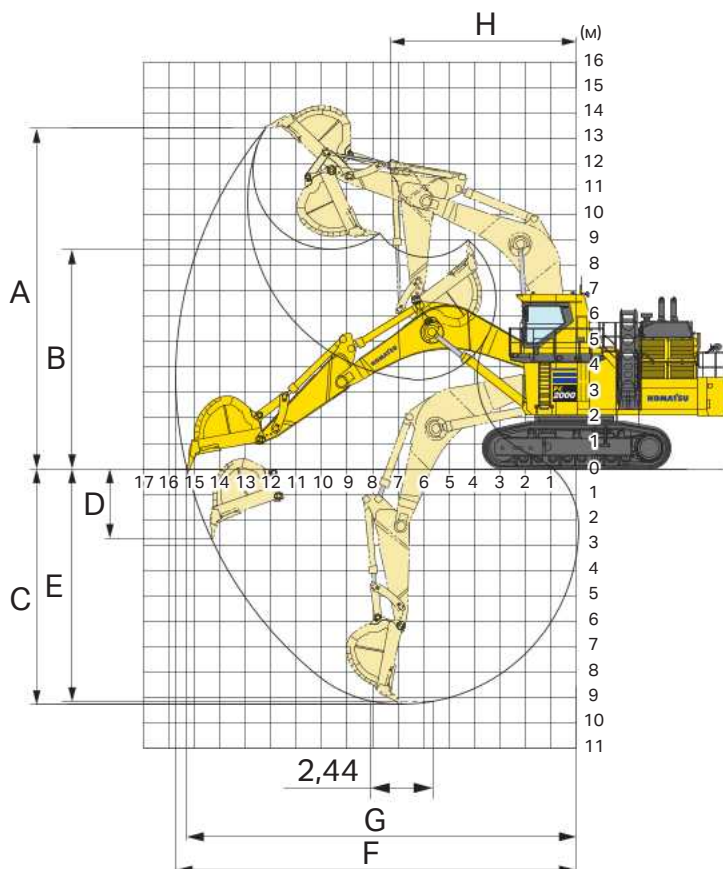

Длина стрелы	8700 мм	
Длина рукояти	3900 мм	
A	Макс. высота резания грунта	13390 мм
B	Макс. высота разгрузки	8640 мм
C	Макс. глубина резания грунта	9245 мм
D	Макс. глубина вертикальной стенки котлована	2765 мм
E	Макс. глубина резания грунта котлована с плоским дном длиной 2440 мм	9125 мм
F	Макс. радиус резания грунта	15780 мм
G	Макс. радиус резания грунта на уровне опоры	15305 мм
H	Мин. радиус поворота платформы	7500 мм
По SAE J1179	Усилие резания грунта ковшом	626 кН 63800 кгс
	Напорное усилие рукояти	586 кН 59700 кгс
По ISO 6015	Усилие резания грунта ковшом	697 кН 71100 кгс
	Напорное усилие рукояти	598 кН 61000 кгс



РАЗМЕРЫ (ПРЯМАЯ ЛОПАТА)

Единица измерения: мм

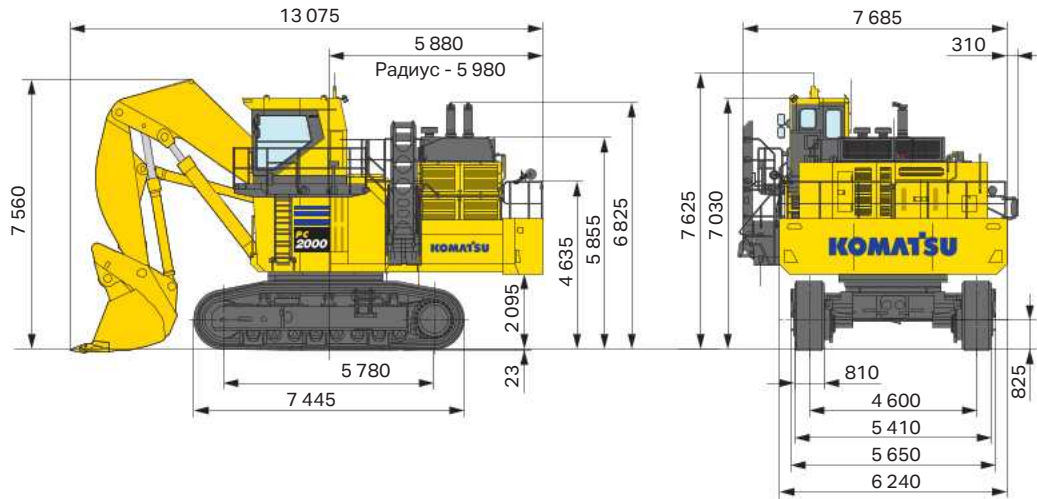

РАБОЧАЯ ЗОНА (ПРЯМАЯ ЛОПАТА)

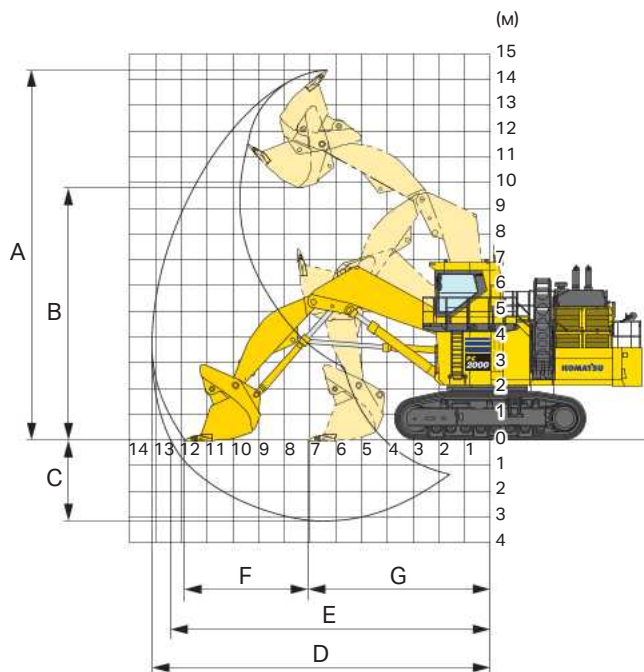

Тип ковша		Донная разгрузка
Вместимость «с шапкой»		11,0 м ³
A	Макс. высота резания грунта	14 450 мм
B	Макс. высота разгрузки	9 665 мм
C	Макс. глубина резания грунта	3 190 мм
D	Макс. радиус резания грунта	13 170 мм
E	Макс. радиус резания грунта на уровне опоры	11 940 мм
F	Расстояние при напорном усилии на уровне грунта	4 850 мм
G	Мин. расстояние при напорном усилии	7 090 мм
По ISO 6015	Усилие резания грунта ковшом	721 кН 73 500 кгс
	Напорное усилие рукояти	755 кН 77 000 кгс



РУКОВОДСТВО ПО ТРАНСПОРТИРОВКЕ

В указанные спецификации включено следующее оборудование:

Гидравлический экскаватор с обратной лопатой: стрела 8 700 мм, рукоять 3 900 мм, ковш 12,0 м³, башмаки 810 мм с двойным грунтозацепом

Гидравлический экскаватор с прямой лопатой: стрела 5 950 мм, рукоять 4 450 мм, ковш 11,0 м³, башмаки 810 мм с двойным грунтозацепом

Рабочее оборудование – обратная лопата

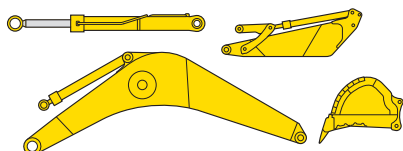

	Длина (мм)	Ширина (мм)	Высота (мм)	Масса (т)
Стрела	9 170	2 065	3 195	21,5
Рукоять	5 495	1 605	2 055	13,0
Ковш	3 540	2 890	2 320	10,0

	Длина (мм)	Масса (т)	Количество
Цилиндр стрелы	4 270	2,1	2

Рабочее оборудование – прямая лопата

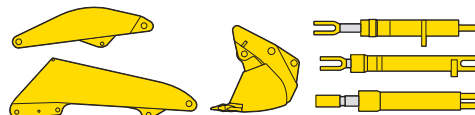

	Длина (мм)	Ширина (мм)	Высота (мм)	Масса (т)
Стрела	6 400	1 740	2 000	11,8
Рукоять	4 900	1 450	1 700	9,5
Ковш	3 500	3 510	2 920	14,4

	Длина (мм)	Масса (т)	Количество
Цилиндр стрелы	4 265	1,90	2
Цилиндр рукояти	3 370	1,05	2
Цилиндр ковша	3 350	1,10	2

Кабина

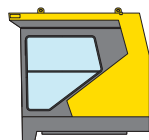

Основание кабины



Поворотная рама



Силовой модуль

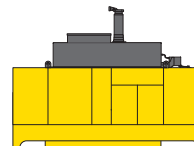

Топливный бак

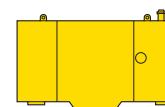

Длина (мм)	2 885	2 100	7 575	5 215	3 100
Ширина (мм)	1 880	2 000	3 180	2 455	875
Высота (мм)	2 520	2 700	2 640	3 320	2 070
Масса (т)	2,00	2,60	26,50	16,40	2,14

Противовес



Центральная рама

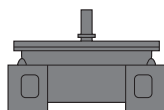

Ходовая часть

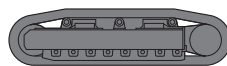

Гидробак



Панель пола

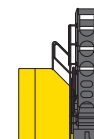

Длина (мм)	6 240	3 815	7 435	1 860	2 510
Ширина (мм)	1 115	3 190	1 720	1 115	3 280
Высота (мм)	1 505	2 210	1 920	2 085	3 150
Масса (т)	24,80	18,10	26,00 x 2	1,75	2,30

Прочее

Мостик, ступени, перила, небольшие снятые детали и т. д.



ГРУЗОПОДЪЕМНОСТЬ

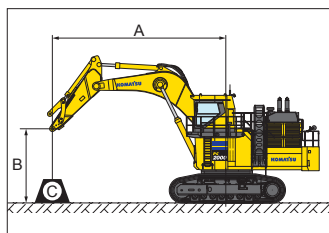

PC2000-11R

Оборудование:

- Стрела: 8,7 м
- Рукоять: 3,9 м
- Без ковша
- Ширина гусеничной цепи: 810 мм

- A: Вылет от центра вращения
- B: Высота пальца
- C: Грузоподъемность
- Cf: Номинальное значение в продольном положении поворотной платформы
- Cs: Номинальное значение в поперечном положении поворотной платформы
- ☉: Номинальное значение при максимальном вылете

Режим подъема тяжелого груза ВКЛ.

B \ A	☉ MAX		10,7 м		9,1 м		7,6 м		6,1 м		4,6 м		3,0 м	
	Cf	Cs	Cf	Cs	Cf	Cs	Cf	Cs	Cf	Cs	Cf	Cs	Cf	Cs
7,6 м	*36 170 кг	*36 170 кг	*45 180 кг	45 010 кг	*50 150 кг	*50 150 кг								
6,1 м	*36 820 кг	33 710 кг	*47 020 кг	43 680 кг	*53 720 кг	*53 720 кг	*63 730 кг	*63 730 кг						
4,6 м	*38 160 кг	32 100 кг	*49 000 кг	42 220 кг	*57 310 кг	54 390 кг	*69 770 кг	*69 770 кг						
3,0 м	40 370 кг	31 370 кг	*50 720 кг	40 760 кг	*60 330 кг	52 050 кг	*74 340 кг	68 210 кг						
1,5 м	40 740 кг	31 550 кг	51 370 кг	39 660 кг	*61 780 кг	50 410 кг	*76 020 кг	66 000 кг						
0,0 м	42 300 кг	32 690 кг	50 620 кг	38 950 кг	*61 480 кг	49 370 кг	*75 120 кг	64 810 кг	*73 340 кг	*73 340 кг				
-1,5 м	*42 920 кг	35 090 кг	*48 270 кг	38 710 кг	*59 060 кг	48 950 кг	*71 680 кг	64 430 кг	*87 840 кг	*87 840 кг	*57 620 кг	*57 620 кг		
-3,0 м	*42 140 кг	39 440 кг			*53 750 кг	49 160 кг	*65 310 кг	64 760 кг	*78 920 кг	*78 920 кг	*86 960 кг	*86 960 кг		
-4,6 м	*39 560 кг	*39 560 кг			*42 230 кг	*42 230 кг	*53 820 кг	*53 820 кг	*64 740 кг	*64 740 кг	*75 340 кг	*75 340 кг		
-6,1 м														

* Значение нагрузки ограничивается усилием, развиваемым гидравлической системой, а не устойчивостью машины.

Номинальные значения грузоподъемности основываются на стандарте ISO 10567.

Номинальные значения нагрузки не превышают 87% грузоподъемности, создаваемой гидравлической системой, или 75% опрокидывающей нагрузки.

Режим подъема тяжелого груза ВЫКЛ.

B \ A	☉ MAX		10,7 м		9,1 м		7,6 м		6,1 м		4,6 м		3,0 м	
	Cf	Cs	Cf	Cs	Cf	Cs	Cf	Cs	Cf	Cs	Cf	Cs	Cf	Cs
7,6 м	*32 770 кг	*32 770 кг	*40 210 кг	*40 210 кг	*44 790 кг	*44 790 кг								
6,1 м	*33 350 кг	*33 350 кг	*41 790 кг	*41 790 кг	*47 880 кг	*47 880 кг	*56 950 кг	*56 950 кг						
4,6 м	*34 570 кг	32 100 кг	*43 500 кг	42 220 кг	*51 000 кг	*51 000 кг	*62 210 кг	*62 210 кг						
3,0 м	*36 700 кг	31 370 кг	*44 960 кг	40 760 кг	*53 600 кг	52 050 кг	*66 140 кг	*66 140 кг						
1,5 м	*37 840 кг	31 550 кг	*45 560 кг	39 660 кг	*54 800 кг	50 410 кг	*67 530 кг	66 000 кг						
0,0 м	*37 930 кг	32 690 кг	*44 970 кг	38 950 кг	*54 450 кг	49 370 кг	*66 620 кг	64 810 кг	*66 940 кг	*66 940 кг				
-1,5 м	*37 760 кг	35 090 кг	*42 560 кг	38 710 кг	*52 200 кг	48 950 кг	*63 440 кг	*63 440 кг	*77 770 кг	*77 770 кг	*52 490 кг	*52 490 кг		
-3,0 м	*36 960 кг	*36 960 кг			*47 340 кг	*47 340 кг	*57 620 кг	*57 620 кг	*69 640 кг	*69 640 кг	*79 430 кг	*79 430 кг		
-4,6 м	*34 470 кг	*34 470 кг			*36 870 кг	*36 870 кг	*47 160 кг	*47 160 кг	*56 740 кг	*56 740 кг	*65 780 кг	*65 780 кг		
-6,1 м														

* Значение нагрузки ограничивается усилием, развиваемым гидравлической системой, а не устойчивостью машины.

Номинальные значения грузоподъемности основываются на стандарте ISO 10567.

Номинальные значения нагрузки не превышают 87% грузоподъемности, создаваемой гидравлической системой, или 75% опрокидывающей нагрузки.



СТАНДАРТНОЕ ОБОРУДОВАНИЕ

ДВИГАТЕЛЬ

- Автоматическая система прогрева двигателя
- Двухэлементный воздушный фильтр сухого типа
- Предварительный очиститель воздуха
- Фильтр охлаждающей жидкости
- Электрический топливоподкачивающий насос
- Двигатель Komatsu SAA12V140E-7
- Фильтры грубой очистки топлива с водоотделителем
- Реверсивный вентилятор системы охлаждения с гидравлическим приводом и изменяемой скоростью вращения

ЭЛЕКТРООБОРУДОВАНИЕ

- Генераторы, 2 x 24 В/90 А
- Система автоматического снижения оборотов двигателя и автоматической установки оборотов холостого хода
- Устройство автоматической остановки на холостом ходу (программируемое)
- Аккумуляторные батареи 4 x 12 В/220 Ач (емкость при 20-часовом цикле разряда)
- Разъединители аккумуляторной батареи и стартера
- Автоматы цепи
- Звуковой сигнал, соединенный с мигающим светодиодным фонарем
- Аварийный сигнал рабочего положения лестницы
- Светодиодные лампы освещения ступени с таймером
- Рабочие фонари (светодиодные):
 - на стреле x 4
 - в основании кабины x 4
 - в верхней передней части топливного бака x 3
 - в левой части на мостике x 2
 - сзади x 2
- Автоматическая блокировка органов управления
- Стартеры, 2 x 24 В/11 кВт

ЗАЩИТНЫЕ ОГРАЖДЕНИЯ

- Встроенное верхнее ограждение типа OPG уровня 2 (ISO 10262)
- Защита центральной рамы
- Пылезащитная сетка радиатора и маслоохладителя
- Защита силового модуля
- Разделительная перегородка между насосным и моторным отсеками
- Защита гидромоторов хода

СИСТЕМА ПРИВОДА

- Планетарная передача с аксиально-поршневым гидромотором
- Стояночный тормоз

ГИДРАВЛИЧЕСКАЯ СИСТЕМА

- 4 поршневых насоса переменной производительности (2 сдвоенных насоса) рабочего оборудования, системы передвижения и поворота платформы
- 2 поршневых насоса переменной производительности (1 сдвоенный насос) привода вентилятора
- Рычаги и педали управления передвижением с системой пропорционального регулирования давления (PPC)
- Рычаги управления рабочим оборудованием и поворотом платформы с системой PPC
- Электронно-управляемая гидравлическая система с открытым центром
- 4 распределительных клапана рабочего оборудования, поворота платформы и передвижения
- Режим подъема тяжелого груза
- Масляные линейные фильтры высокого давления
- Маслоохладитель
- 1 аксиально-поршневой мотор для каждой гусеницы системы хода с уравновешивающим клапаном
- Оптимизированное электронное управление клапанами для плавного выполнения совмещенных операций
- Плавное управление стрелой
- 2 аксиально-поршневых мотора для поворота платформы с одноступенчатым разгрузочным клапаном
- 2 режима управления стрелой

КАБИНА ОПЕРАТОРА

- Кондиционеры (два блока) с автоматическим режимом управления
- Радиоприемник диапазона AM/FM
- Аудиоразъем (3,5 мм)
- Сиденье оператора с пневматической подвеской, высокой спинкой и функцией обогрева
- Система всестороннего обзора KomVision с отдельным 10-дюймовым дисплеем
- Большая герметичная кабина с демпфером, большим ветровым стеклом, закрывающейся на замок дверью, большими сдвоенными стеклоочи-

- стителями и стеклоомывателями, напольными ковриками, прикуривателем, пепельницей и подстаканниками
- Большой цветной ЖК-дисплей с высокой разрешающей способностью
- Рычаг блокировки
- Камера заднего вида
- Инерционный ремень безопасности шириной 78 мм
- Индикатор ремня безопасности
- Солнцезащитный экран
- Сиденье инструктора

ПРОЧЕЕ ОБОРУДОВАНИЕ

- Автоматический тормоз удержания поворота платформы
- Сдвоенные зеркала заднего вида
- Кнопки аварийной остановки двигателя и рычаг отсеки топлива
- Топливный бак, 3 400 л
- Полностью автоматическая система мазки, бак 200 л
- Снабженная гидроприводом лестница, обеспечивающая доступ в кабину под углом 45°
- Гидравлический регулятор натяжения гусениц
- Централизованный сервисный пульт
- Сервисный разъем для настройки режима профилактического технического обслуживания
- Задние отражатели
- Система мониторинга Komtrax Plus с терминалом спутниковой передачи данных (Iridium)
- Противоскользящие настилы
- Точки для фиксации спасательного пояса при работе на высоте
- Сигнал предупреждения о передвижении
- Широкий мостик и перила с ограждением для ног
- Антенна для передачи данных системы Komtrax Plus

ХОДОВАЯ ЧАСТЬ

- Башмаки шириной 810 мм с двойным грунтозацепом
- 8 опорных катков / 3 поддерживающих катка (с каждой стороны)
- Гидравлический демпфер направляющего колеса с гидроаккумулятором системы амортизации



ОБОРУДОВАНИЕ, УСТАНОВЛИВАЕМОЕ ПО ДОПОЛНИТЕЛЬНОМУ ЗАКАЗУ

- Башмаки с тройным грунтозацепом, 1 010 мм
- Рукоять обратной лопаты, 3 900 мм
- Стрела обратной лопаты, 8 700 мм
- Рукоять прямой лопаты, 4 450 мм
- Стрела прямой лопаты, 5 950 мм
- Дополнительный плавкий предохранитель источника электропитания
- Проблесковый маячок, 2 шт. (сверху кабины, на капоте двигателя)
- Радиоприемник с функцией беспроводного подключения и USB-разъемом
- Переднее ограждение OPG уровня 2 на полную высоту (ISO 10262)
- Защита опорных катков на всю длину
- Система заправки консистентной смазки
- Зеркало с подогревом
- Ковш для тяжелых режимов работы
- Разъем для запуска от внешнего источника

KOMATSU