

# KOMATSU

## PC500LC-10M0

### ГИДРАВЛИЧЕСКИЙ ЭКСКАВАТОР

# PC500LC



На фотографии может быть изображено оборудование, устанавливаемое по дополнительному заказу

#### МОЩНОСТЬ

Полная: 270 кВт (367,1 л.с.)  
при 1 900 об/мин<sup>-1</sup>

Полезная: 269 кВт (365,7 л.с.)  
при 1 900 об/мин<sup>-1</sup>

#### ЭКСПЛУАТАЦИОННАЯ МАССА

49 400    51 300 кг

#### ВМЕСТИМОСТЬ КОВША

2,50 – 4,00 м<sup>3</sup>

## ОБЩИЕ ХАРАКТЕРИСТИКИ

# Максимальная отдача и надежность.

PC500LC-10MO



### МОЩНОСТЬ

Полная: 270 кВт (367,1 л.с.)  
при 1 900 об/мин<sup>-1</sup>

Полезная: 269 кВт (365,7 л.с.)  
при 1900 об/мин<sup>-1</sup>

### ЭКСПЛУАТАЦИОННАЯ МАССА

49 400 – 51 300 кг

### ВМЕСТИМОСТЬ КОВША

2,50 – 4,00 м<sup>3</sup>



### ***Пониженный расход топлива***

- Сокращение расхода топлива на 11% (по сравнению с моделью PC450-8)
- Усовершенствованная система контроля согласованного изменения частоты вращения двигателя
- Система муфты вентилятора
- Сокращение потерь в гидрпроводе

### ***Повышенная производительность***

- Ковш большой вместимости
- Мощное резание грунта

### ***Долговечность и надежность***

- Усиленное рабочее оборудование
- Заново увеличенная ходовая часть
- Сверхпрочная основная рама и жесткий поворотный круг
- Повышенная надежность двигателя

### ***Сниженная стоимость технического обслуживания***

- Сокращение времени на техническое обслуживание благодаря новым конструктивным особенностям
- Система раннего обнаружения неисправностей, препятствующая выходу из строя основных компонентов
- Наглядные сведения о техническом обслуживании, отображаемые на экране блока системы контроля

### ***Безопасность и комфорт***

- Просторная удобная кабина
- Система управления камерой заднего вида (по дополнительному заказу)

### ***Информационно-коммуникационные технологии (ICT) и система KOMTRAX***

- Большой многоязычный жидкокристаллический (ЖК) дисплей с высокой разрешающей способностью
- Система контроля состояния оборудования
- Система KOMTRAX

# ПОНИЖЕННЫЙ РАСХОД ТОПЛИВА

## НОВЫЕ ТЕХНОЛОГИИ ДВИГАТЕЛЕЙ KOMATSU

### Технологии низкого расхода топлива

Усовершенствованное управление двигателем.

Регулируемая частота вращения двигателя, гидронасос и вязкостная муфта вентилятора обеспечивают эффективность и точность управления. Благодаря собственным разработкам и производству основных компонентов компания Komatsu достигла больших успехов в области передовых технологий, обеспечивая высокие уровни производительности и эффективности практически во всех направлениях своей деятельности.

### Расход топлива

Снижен на **11%**

По сравнению с моделью PC450-8

На основании данных, полученных по системе KOMTRAX, при стандартном режиме работы.

Эти данные о расходе топлива являются результатом сравнения фактически измеренных значений с показателями машины-прототипа.

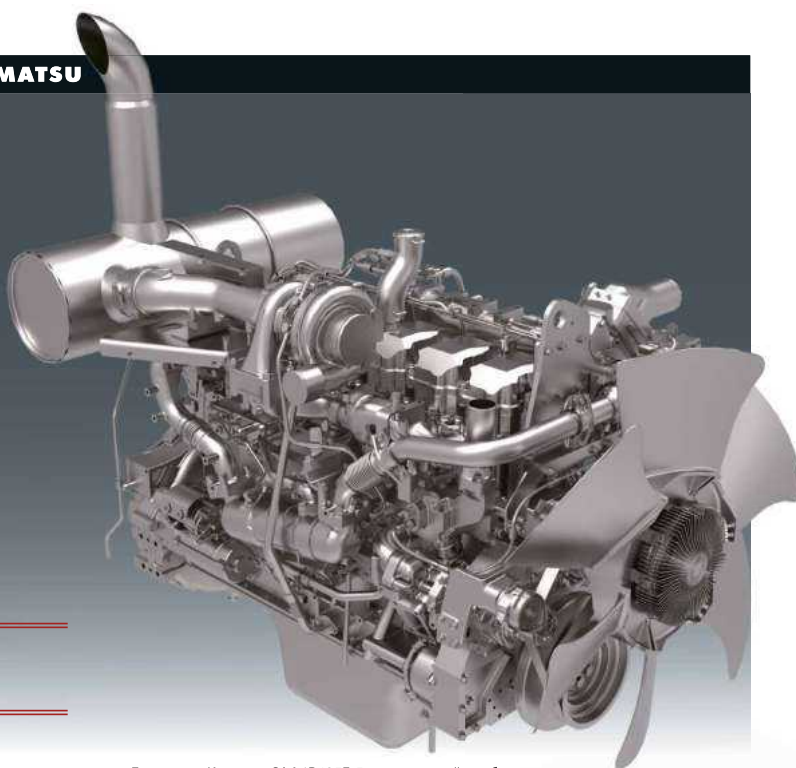

Двигатель Komatsu SAA6D125E-5, отвечающий требованиям стандарта EU Stage 3A, регламентирующего токсичность отработавших газов. (Изображение получено средствами компьютерной графики)

### Повышение эффективности сгорания топлива в двигателе

Оптимизация впрыска топлива приводит к повышению эффективности сгорания топлива в двигателе. Эта технология обеспечивает одновременное получение высокой мощности и низкого расхода топлива.

### Сокращение потерь давления гидравлической системы

Внутренняя форма распределительных клапанов, диаметр трубопровода и форма фитингов подверглись значительным изменениям. Благодаря этому гидравлические потери резко сократились. Это, в свою очередь, способствовало снижению расхода топлива.

### Снижение частоты вращения вентилятора при сокращении потерь его привода

Вязкостная муфта вентилятора с регулируемой частотой вращения и вентилятор большого диаметра повышают эффективность работы двигателя и сокращают потребность в повышенной мощности двигателя при работе в условиях низких температур.



### Более согласованная работа двигателя и насоса

Основные гидронасосы с большим рабочим объемом обеспечивают высокую производительность при низкой частоте вращения двигателя. Кроме того, за счет оптимально согласованной работы двигателя и насосов поддерживается высокая эксплуатационная эффективность. Эта технология способствует достижению высокой производительности и низкого расхода топлива.

### Способствует работе в энергосберегающем режиме

#### Эко-указатель

Эко-указатель, расположенный в правой части многофункционального цветного дисплея, предназначен для поддержания энергосберегающего режима работы в экологически благоприятной среде. Для работы с пониженным содержанием CO<sub>2</sub> в отработавших газах и эффективным расходом топлива необходимо удерживать стрелку указателя в зеленом диапазоне.

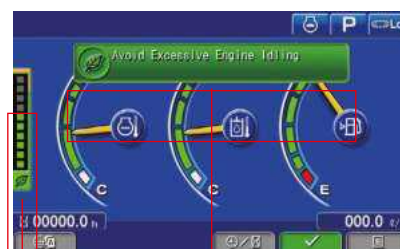

Эко-указатель

Предупреждение о работе на холостых оборотах

### Предупреждение о работе на холостых оборотах

Во избежание излишнего расхода топлива на дисплее появляется соответствующее предупреждение, если двигатель работает в режиме холостого хода в течение 5 минут или более.

### Функция автоматической установки на холостых оборотах

Если двигатель работает на холостых оборотах определенное время, он автоматически останавливается, чтобы снизить излишний расход топлива и выбросы отработавших газов. Продолжительность работы двигателя до его остановки легко программируется.

## Функции работы в режиме экономии топлива

### Просто выберите режим работы, который подходит вашей задаче

В режиме P (повышенной мощности) обеспечивается ВЫСОКАЯ ПРОИЗВОДИТЕЛЬНОСТЬ. В режиме E (экономичном) обеспечивается НИЗКИЙ РАСХОД ТОПЛИВА. Режим E широко регулируется в диапазоне E0 – E3 и легко адаптируется к потребностям пользователя. Компания Komatsu точно настроила каждый режим, обеспечивая высокую функциональность и управляемость машины. Необходимо всего лишь выбрать рабочий режим, и он обеспечит оптимальную производительность в заданной области применения.

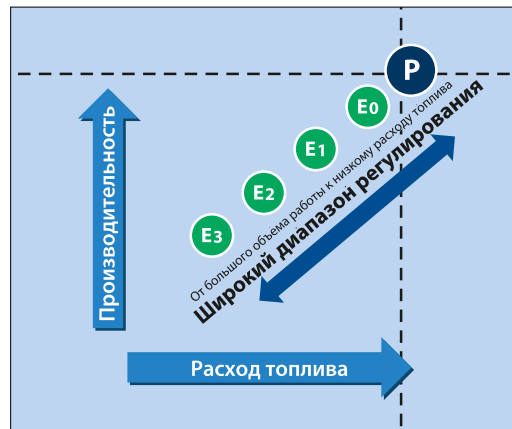

### Режим P

**(повышенной мощности):**

Максимальная производительность  
Сокращенный рабочий цикл

### Режим E (экономичный):

Улучшенный расход топлива



### Легко настраиваемый режим E

По сравнению с обычными режимами режимы E0 – E3 можно легко настроить на блоке системы контроля.

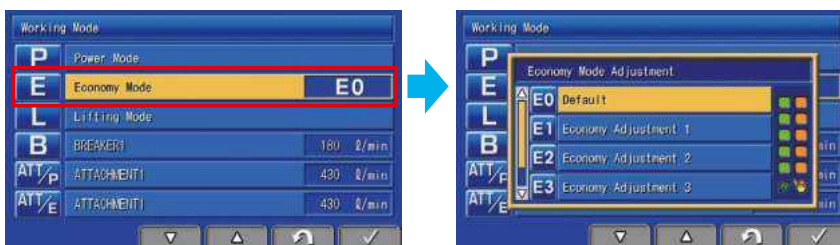

Кроме указанных выше, предусмотрены также следующие режимы: Выберите подходящий режим, исходя из условий работы.

Рабочий режим	Применение	Преимущества
L	Грузоподъемный режим	<ul style="list-style-type: none"> <li>Соответствующая скорость навесного оборудования</li> <li>Грузоподъемность экскаватора повышается на 7% за счет повышения гидравлического давления</li> </ul>
B	Режим гидромолота	<ul style="list-style-type: none"> <li>Оптимальная частота вращения двигателя, работа гидравлического контура</li> </ul>
ATT/P	Съемное оборудование Рабочий режим	<ul style="list-style-type: none"> <li>Оптимальная частота вращения двигателя, двухлинейный гидравлический контур</li> <li>Режим повышенной мощности</li> </ul>
ATT/E	Съемное оборудование Экономичный режим	<ul style="list-style-type: none"> <li>Оптимальная частота вращения двигателя, двухлинейный гидравлический контур</li> <li>Экономичный режим</li> </ul>

## Два режима управления стрелой

Режим плавного управления стрелой упрощает выполнение операций по сбору взорванной скальной породы и по зачистке поверхности. Если для повышения эффективности работ по выемке грунта требуется максимальное усилие резания, оператор может перейти в режим повышенной мощности.

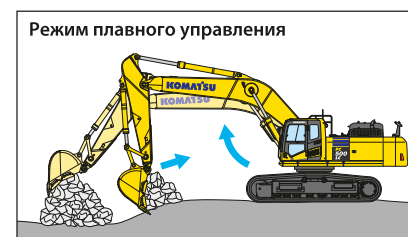

Стрела сохраняет плавающее положение и, перемещаясь вверх, уменьшает подъем передней части машины. Это ускоряет сбор взорванной скальной породы и зачистку поверхности.



Увеличивается усилие опускания стрелы, что повышает эффективность рытья траншей треугольного и квадратного профиля в твердом грунте.

## Плавное ведение погрузочных работ

Наличие двух возвратных шлангов повышает эффективность работы гидросистемы. При выпрямлении рукоятки часть масла сливается прямо в бак, обеспечивая ее плавное перемещение.

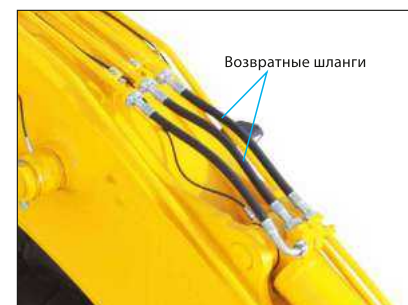

# ПОВЫШЕННАЯ ПРОИЗВОДИТЕЛЬНОСТЬ

PC450LC-10M0



## Повышенная производительность

Производительность (т/л) повышена за счет увеличения вместимости ковша и улучшения основных эксплуатационных показателей. В результате улучшаются показатели по производительности и экономичности машины.

### Топливная экономичность (т/л)

увеличение на **21%**

по сравнению с моделью PC450-8  
Режим Р (поворот на 90° и погрузка на самосвал)

### Ковши большой вместимости

Можно выбрать ковш вместимостью до 3,10 м<sup>3</sup>.  
Он подходит для различных областей применения.

### Вместимость ковша

**2,50 м<sup>3</sup>** и **3,10 м<sup>3</sup>**

(Допустимая плотность материала: 1,8 т/м<sup>3</sup>) (Допустимая плотность материала: 1,5 т/м<sup>3</sup>)

Стрела 7 060 мм и рукоять 3 380 мм.

## Ковш HD вместимостью 2,50 м<sup>3</sup> и ковш GP вместимостью 3,10 м<sup>3</sup>

За счет оптимизации формы боковой кромки возрастает усилие проникновения в грунт.



### Мощное резание грунта

Благодаря усовершенствованному гидроприводу усилие резания грунта в режиме P возросло. В тех случаях, когда требуется большее усилие, включается функция максимальной мощности (см. следующий пункт), выходная мощность двигателя повышается, и усилие резания грунта становится более значительным. Повышение мощности двигателя обеспечивает достижение высокой производительности.

### Мощность двигателя

По сравнению с PC450-8

**Выше на 5%** (269 кВт ← 257 кВт)

### Усилие резания грунта ковшом

По сравнению с PC450-8

**Выше на 9%** (303 кН ← 277 кН)

### Функция максимальной мощности

При нажатии левой кнопки, именуемой кнопкой максимальной мощности, усилие резания грунта возрастает в течение 8,5 секунд работы.



Кнопка максимальной мощности

### Максимальное напорное усилие, создаваемое рукоятью (ISO 6015)

**Выше на 7%** (235 кН ← 219 кН)  
(при использовании функции максимальной мощности)

### Максимальное усилие резания грунта ковшом (ISO 6015)

**Выше на 7%** (303 кН ← 283 кН)  
(при использовании функции максимальной мощности)

Измерено по методике стандарта ISO 6015 при работе в режиме максимальной мощности с рукоятью длиной 3 380 мм.



# ДОЛГОВЕЧНОСТЬ И НАДЕЖНОСТЬ

## Высокая долговечность 50-тонного экскаватора

Конструкция экскаватора PC500LC-10M0 полностью обновлена с расчетом на эксплуатацию в более тяжелых условиях. Долговечность и надежность модели значительно улучшены.



PC500LC-10M0

## Новое усиленное рабочее оборудование с превосходными показателями по долговечности и надежности.

Новое усиленное рабочее оборудование модернизировано под ковш увеличенных размеров. Такое оборудование больше подходит для работы в тяжелых условиях. Обновленное рабочее оборудование обеспечивает повышенные показатели по долговечности и надежности при высокой производительности.

## Оптимизированная форма отливки

Форма литых деталей, подверженных высоким нагрузкам, оптимизирована для увеличения их прочности и надежности.



## Широкие стрела и рукоять

Устойчивость машины повышена за счет увеличения размеров рабочего оборудования. Обновленное рабочее оборудование без проблем выдерживает скручивающие и изгибающие нагрузки.

\* Увеличенная ширина рабочего оборудования исключает его взаимозаменяемость с моделью PC450-8.

PC500LC-10M0

PC450-8

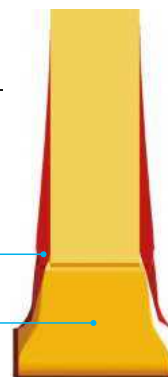

## Новая усиленная ходовая часть

Новая ходовая часть увеличенных размеров воспринимается как стандартная. Долговечность и надежность ходовой части значительно улучшаются за счет упрочнения и увеличения размеров всех компонентов конструкции.



### Повышенная надежность двигателя

Совокупная надежность двигателя улучшена за счет установки нового турбоагнетателя с водяным охлаждением и новой форсунки. Эти конструкции более надежны, чем в текущей модели.

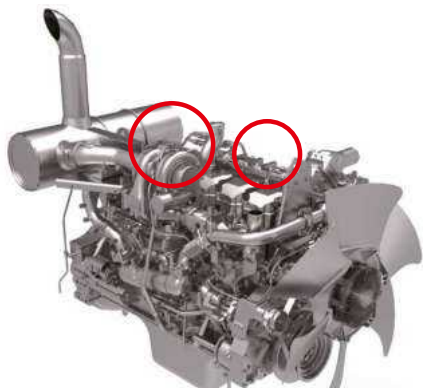

### Торцевые уплотнительные кольца

Для герметизации гидравлических шлангов вместо обычных конических уплотнений стали использовать уплотнительные кольца. Они обеспечивают повышенную герметичность.



### Фильтр грубой очистки топлива

(С отделителем воды)  
Удаляет воду и загрязняющие вещества из топлива, повышая тем самым надежность топливной системы.



### Металлические защитные кольца

Металлические защитные кольца защищают все гидравлические цилиндры и повышают надежность конструкции.



### Экранированные разъемы

Экранированные разъемы обеспечивают непроницаемые соединения высокой надежности.

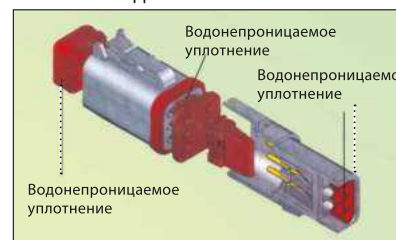

# СНИЖЕННАЯ СТОИМОСТЬ ТЕХНИЧЕСКОГО ОБСЛУЖИВАНИЯ

Техническое обслуживание является составной частью эксплуатационных расходов. Компания Komatsu следует политике непрерывного сокращения времени и расходов на техническое обслуживание.

## Компактное расположение фильтров

Сделано для упрощения доступа ко всем фильтрам. Все фильтры расположены в насосном отсеке. Это позволяет сократить время периодического техобслуживания оборудования.



PC500LC-10M0

### Легко очищаемый блок охлаждения

Улучшены условия очистки блока охлаждения. Это имеет особый эффект при работе в сильно запыленных местах.

- Улучшение условий очистки теплообменного элемента радиатора за счет открытия боковой крышки капота двигателя.
- Благодаря тому, что вместо 3-блочного используется одноблочный маслоохладитель, исчезли места скопления пыли.



### Удобный отбор проб масла (по дополнительному заказу)

Добавлены отверстия для удобного отбора проб масла. Важно иметь возможность получать пробы масла, смешанные должным образом. Использование данного оборудования помогает сделать точный анализ.

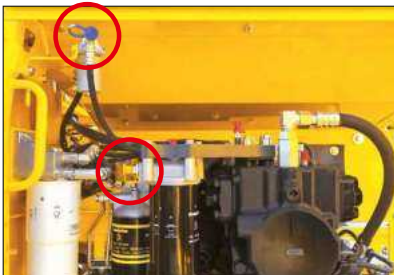

### Автоматическое натяжение ремня вентилятора

Натяжение ремней компрессора, генератора и вентилятора радиатора регулируется автоматически.



Автоматическое натяжение ремня вентилятора радиатора

Автоматическое натяжение ремня компрессора

### Удобный контроль времени технического обслуживания

При наступлении срока замены масла и фильтров на ЖК-дисплее появляется сообщение о необходимости замены.

Maintenance	Interval	Remain
Fuel Prefilter Change	500 h	410 h
Engine Oil Change	500 h	410 h
Engine Oil Filter Change	500 h	410 h
Hyd Oil Tank Breather Change	1000 h	910 h
Fuel Main Filter Change	1000 h	910 h

### Легко узнать время технического обслуживания гидромолота

Помимо перечисленных выше функций контролируется продолжительность использования гидромолота. Поскольку время замены изменяется с учетом продолжительности использования гидромолота, монитор уведомляет оператора об оптимальном времени замены.

Maintenance	Interval	Remain
Additional Hyd Oil Filter Change	—	—
Hyd Oil Pilot Filter Change	—	—
Additional Fuel Filter Change	—	—
Fuel Tank Breather Change	—	—
Fuel Prefilter Change	500 h	410 h

### Обнаружение неисправностей в гидравлическом контуре

#### Датчик засорения масла гидравлической системы входит в стандартное оборудование

При засорении масляного фильтра гидравлической системы на блоке системы контроля появляется предупредительное сообщение, уведомляющее о необходимости замены фильтра. Это помогает сократить расходы на ремонт из-за поломки.



Предупреждение о засорении масляного фильтра гидравлической системы

### Датчик засорения контура гидромолота (по дополнительному заказу)

#### Выключатель «массы» аккумуляторной батареи

Выключатель «массы» аккумуляторной батареи позволяет технику отключать источник питания и обесточивать машину до начала проведения ее технического обслуживания. Это позволяет также минимизировать разрядку аккумуляторной батареи при продолжительной работе. С помощью рабочих ламп оператор получает информацию о времени отключения «массы» во избежание поломки контроллера.



### Предварительный очиститель для условий повышенной запыленности

При установке предварительного очистителя, объединенного с мощным воздушным фильтром, частота замены воздушного фильтра снижается даже на сильно запыленных участках.

### Другие конструктивные особенности

#### Удобная проверка уровня масла гидравлической системы

#### Электрический топливоподкачивающий насос

#### Обнаружение давления прорыва картерных газов

# БЕЗОПАСНОСТЬ И КОМФОРТ

PC500LC-10M0

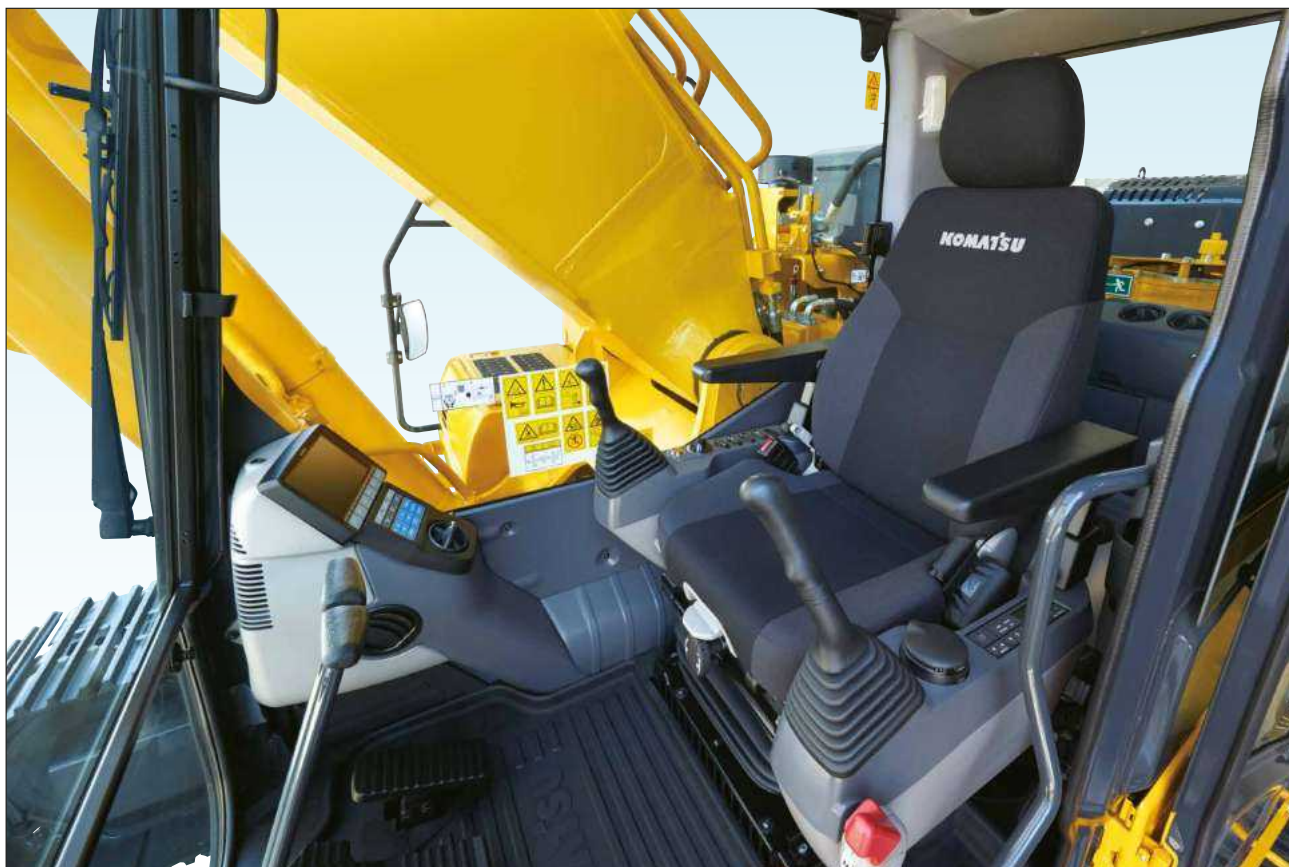

**Комфортные условия работы оператора способствуют повышению уровня безопасности и производительности.**

## Просторная кабина новой конструкции

В просторной кабине новой конструкции установлено сиденье с наклоняемой спинкой. Высота и продольный наклон сиденья легко регулируются с помощью рычага. Удобное для работы положение подлокотника и консоли можно регулировать. Путем регулировки наклона сиденье с установленным подголовником можно привести в полностью горизонтальное положение.

## Новый подлокотник, регулируемый без использования инструментов

Высота подлокотника легко и быстро регулируется без использования инструментов.



## Избыточное давление в кабине

Повышение давления в кабине для снижения вероятности попадания пыли внутрь кабины. Это позволяет поддерживать чистоту в кабине.

## Хорошая звукоизоляция кабины

Хорошая звукоизоляция кабины облегчает работу оператора. Внешний шум также снижен, уменьшая отрицательное воздействие на находящихся вблизи рабочих.

## Низкая вибрация кабины, установленной на подвеске

Такая подвеска кабины в сочетании с основанием повышенной жесткости способствует снижению вибраций сиденья оператора.

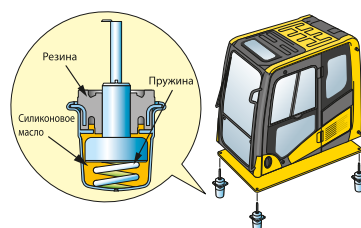

## Сиденье с амортизацией

Сиденье с амортизацией и функцией регулировки веса входит в стандартную комплектацию. Это сиденье снижает усталость оператора даже при продолжительной работе.

## Автоматический кондиционер (А/С)

Он автоматически регулирует температуру до комфортного уровня в любое время года даже в регионах с жарким и холодным климатом.

## Роликовые шторы для защиты от солнца

Для защиты от яркого солнечного света предусмотрены роликовые шторы. Воспользуйтесь ими в солнечный день.



### Функция автоматической блокировки рычага блокировки

Если рычаг управления рабочим оборудованием не находится в нейтральном положении, когда гидравлическая блокировка выключается, рабочее оборудование автоматически останавливается. Состояние автоматической остановки отображается на экране блока системы контроля.



### Рычаг блокировки

Перекрывает подачу гидравлического давления, исключая случайное перемещение оборудования. Функция запуска из нейтрального положения делает запуск двигателя возможным только при включенном рычаге блокировки.



### Вспомогательный выключатель остановки двигателя

Выключатель двигателя добавлен для использования в аварийных ситуациях.



### Контрольная лампа ремня безопасности



### Перила предотвращают случайное падение с машины



### Большие рифленные ступеньки



### Система блока контроля заднего вида (по дополнительному заказу)

Оператор может видеть зону позади машины на цветном дисплее.



Изображение с камеры заднего вида на дисплее

### Ограждения вентилятора

Ограждения вентилятора устанавливаются вокруг привода вентилятора.

### Перегородка между насосами и моторным отсеком

Перегородка между насосами и моторным отсеком исключает опасность попадания масла на двигатель в случае разрыва гидравлического шланга.

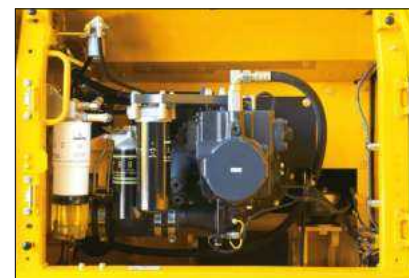

### Вспомогательные устройства

Источник питания 12 В

Перчаточный ящик

Охладитель-нагреватель напитков

Багажная полка



# ИНФОРМАЦИОННО-КОММУНИКАЦИОННЫЕ ТЕХНОЛОГИИ (ИСТ) И СИСТЕМА КОМТРАХ

## БОЛЬШОЙ ЖК-ДИСПЛЕЙ ВЫСОКОГО РАЗРЕШЕНИЯ



Основные клавиши управления

Функциональные клавиши

Клавиши управления кондиционером

## Большой многоязычный ЖК-дисплей высокого разрешения

Большой удобный в использовании цветной ЖК-дисплей с высоким разрешением обеспечивает безопасность, точность и плавность выполнения рабочих операций. Простые и удобные в применении переключатели. Функциональные клавиши упрощают выполнение многоцелевых операций. Информация на дисплее отображается на 15 языках, включая русский, что позволяет поддерживать работу операторов в различных странах мира.

### Индикаторы

- |                                                        |                                 |
|--------------------------------------------------------|---------------------------------|
| 1 Автоматический замедлитель оборотов двигателя        | 8 Указатель уровня топлива      |
| 2 Рабочий режим                                        | 7 Указатель экономичного режима |
| 3 Скорость передвижения                                | 8 Указатель расхода топлива     |
| 4 Указатель температуры охлаждающей жидкости двигателя | 9 Меню функциональных клавиш    |
| 5 Указатель температуры масла гидравлической системы   | 10 Выбор языка                  |

### Основные клавиши управления

- |                                                 |                       |
|-------------------------------------------------|-----------------------|
| 1 Автоматический замедлитель оборотов двигателя | 4 Выключатель зуммера |
| 2 Переключатель рабочих режимов                 | 5 Стеклоочиститель    |
| 3 Переключатель скорости передвижения           | 6 Стеклоомыватель     |

## Обеспечивает эффективную работу

При необходимости на главном экране отображаются рекомендации по переходу в энергосберегающий режим работы. Оператор может использовать меню руководства по экономичному режиму для проверки эксплуатационных данных, данных экономичного режима, данных по среднему расходу топлива и т.д.



Рекомендации по экономичному управлению



Меню руководства по экономичному управлению

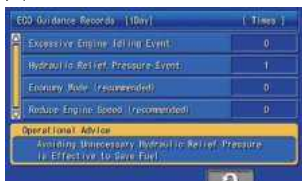

Запись подсказок по экономичному управлению



Запись работы



Данные по среднему расходу топлива

## Упрощенный выбор языков

Система поддерживает 15 языков, включая русский. Выбор языков значительно упростился.



## Система контроля состояния оборудования

### Функция контроля

Контроллер осуществляет контроль уровня масла в двигателе, температуры охлаждающей жидкости, степени зарядки аккумуляторной батареи, засорения воздушного фильтра и т.д. При обнаружении неисправности контроллер выводит соответствующую информацию на ЖК-дисплей.

### Функция технического обслуживания

При наступлении срока замены масла и фильтров на ЖК-дисплее появляется сообщение о необходимости замены.

### Функция сохранения сведений о неисправностях

Для эффективной диагностики неисправностей блок системы контроля сохраняет в памяти данные о неисправностях.

# KOMTRAX

**Технология удаленного контроля и управления Komatsu предоставляет в удобном формате обширные данные о машине.**

## Отчет об энергоэффективности

Система KOMTRAX предоставляет отчет об энергоэффективности, исходя из эксплуатационных данных, таких как расход топлива, сводные данные по нагрузке и продолжительность работы на холостых оборотах, способствуя эффективному ведению дел.

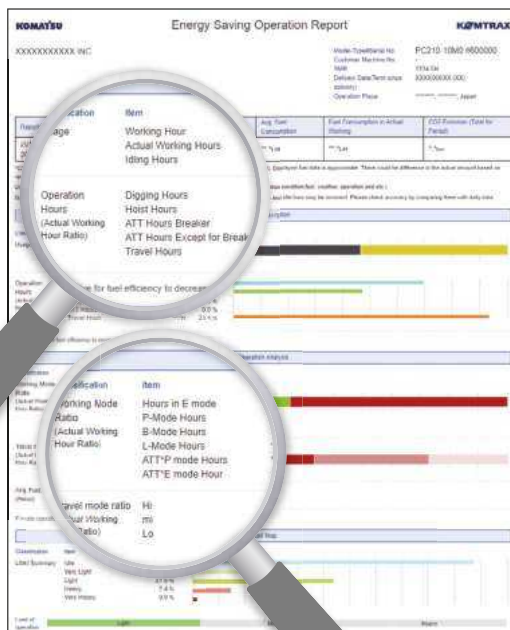

На снимке приводится пример отчета по гидравлическому экскаватору

## Контроль состояния оборудования

Благодаря веб-приложению вы получаете доступ к разнообразным рабочим параметрам, с помощью которых можно быстро найти информацию о конкретных машинах, исходя из ключевых факторов. Более того, система KOMTRAX выявляет в имеющемся парке машин неисправные машины и показывает их в наглядном виде через оптимальный интерфейс.

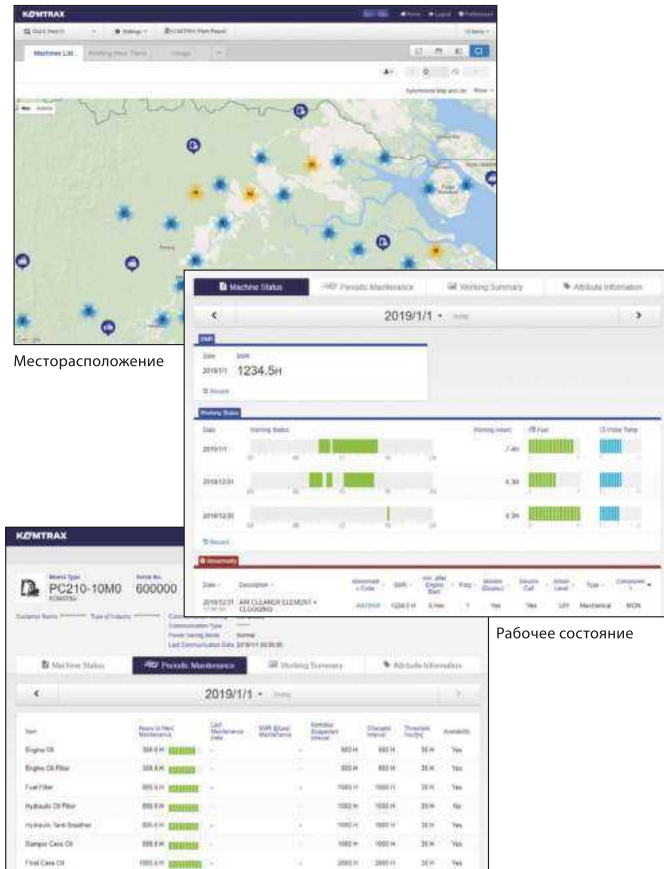

Месторасположение

Рабочее состояние

Периодическое техобслуживание

Содержание и данные отчета зависят от модели машины.

## Оптимальная стратегия для эффективной работы

Подробные данные, предоставляемые системой KOMTRAX, позволяют в любое время и в любом месте эффективно управлять парком машин через веб-сайт. Это способствует принятию оптимальных стратегических решений на каждый день и в долгосрочной перспективе.



# СПЕЦИАЛЬНОЕ ИСПОЛНЕНИЕ

## Технические характеристики навесного оборудования

Модель PC500LC-10M0 рассчитана на установку гидромолота. Расход масла гидравлической системы регулируется выбором режима гидромолота на панели блока системы контроля при работе гидромолотом.

Фильтр управляющего контура



Встроенный фильтр



Перекрывающий клапан

Дополнительный фильтр для гидромолота с датчиком засорения



Гидроаккумулятор



## Спецификация SE (по дополнительному заказу)

Повышение производительности благодаря новой стреле SE и ковшу большой вместимости. Это увеличивает эффективность загрузки самосвала большим количеством сыпучих материалов типа взорванной породы.

### Вместимость ковша для рукояти SE длиной 2,4 м

Ковш HD

**3,50 м<sup>3</sup>**

Допустимая плотность материала: 1,8 т/м<sup>3</sup>

Ковш GP

**4,00 м<sup>3</sup>**

Допустимая плотность материала: 1,5 т/м<sup>3</sup>

### Вместимость ковша для рукояти SE длиной 2,9 м

Ковш HD

**3,00 м<sup>3</sup>**

Допустимая плотность материала: 1,8 т/м<sup>3</sup>

Ковш GP

**3,70 м<sup>3</sup>**

Допустимая плотность материала: 1,5 т/м<sup>3</sup>

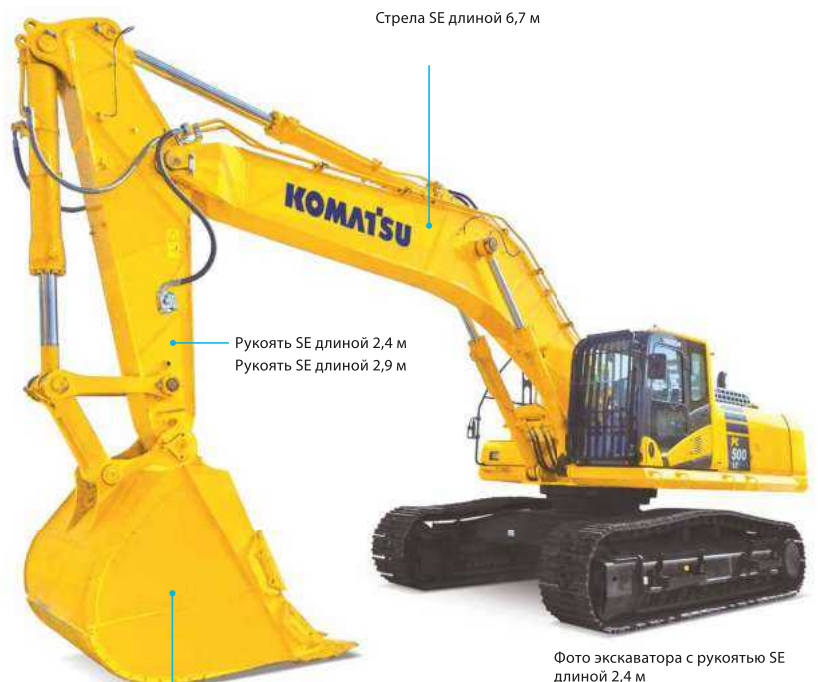

Стрела SE длиной 6,7 м

Рукоять SE длиной 2,4 м  
Рукоять SE длиной 2,9 м

Ковш большой вместимости

Фото экскаватора с рукоятью SE длиной 2,4 м

# ПО ДОПОЛНИТЕЛЬНОМУ ЗАКАЗУ

Переднее защитное ограждение кабины на полную высоту, уровень 1 (ISO 10262)



Переднее защитное ограждение кабины на полную высоту, уровень 2 (ISO 10262)



Верхнее ограждение OPG, уровень 2 (ISO 10262)



Дополнительные передние фары  
Козырек на ветровом стекле



Дополнительные поручни



Башмак с двойным  
грунтозацепом



Заправочный насос

# КОВШ

## Характеристики ковшей Komatsu

Ковш оказывает влияние на качество резания грунта и расход топлива. Компания Komatsu обладает большим модельным рядом ковшей, поэтому вы легко сможете выбрать ковш, соответствующий условиям вашей рабочей площадки.

## Ковш новой формы

### Легкое заполнение ковша и хорошее проникновение в грунт



Угол наклона к самой глубокой части ковша становится плавным относительно направления экскаваторных работ, и благодаря новой форме боковой кромки сопротивление проникновению в грунт уменьшается.



Острая кромка для улучшения проникновения в грунт

Гладкий профиль ковша, снижающий сопротивление

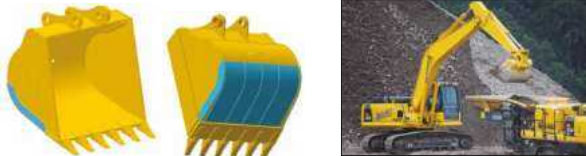
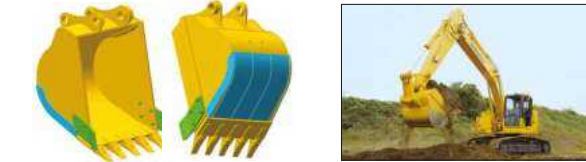
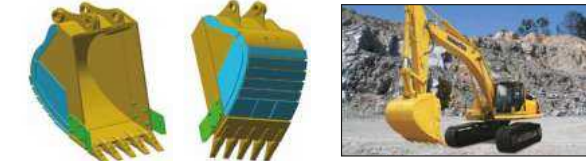
## Категории и конструктивные особенности

Категория	Нагрузка / Износ / Грунт (применяемый)	Изображение
Для легких режимов работы LD	<b>Нагрузка</b> На протяжении большей части работы мощность машины остается низкой. Ударная нагрузка отсутствует. <b>Износ</b> Не абразивные материалы. <b>Грунт</b> Шлам, суглинок и глина.	
Универсальный GP	<b>Нагрузка</b> Мощность машины преимущественно средняя, но периодически становится высокой. Движения ковша плавные с минимальной ударной нагрузкой. Ковш легко проникает в грунт. <b>Износ</b> Слегка абразивные материалы. Часть песка может обладать средней абразивностью. <b>Грунт</b> Преимущественно рыхлый песчаный грунт, гравий и мелко раздробленные материалы.	
Для тяжелых режимов работы HD	<b>Нагрузка</b> На протяжении большей части работы мощность машины высокая. Средняя, но непрерывная ударная нагрузка. <b>Износ</b> Абразивные материалы. На ковше различимы неглубокие царапины. <b>Грунт</b> Известняк, взорванная порода, плотная смесь песка, гравия и глины.	
Для сверхтяжелых режимов работы XHD	<b>Нагрузка</b> На протяжении большей части работы мощность машины высокая, часто максимальная. Частые динамические нагрузки, возможная тряска машины. <b>Износ</b> Очень абразивные материалы. Заметные глубокие царапины или деформация металла. Работы в отвалах с встречающимися кусками не взорванной породы и валунами. <b>Грунт</b> Гранит, базальт, кварцевый песок, плотная и вязкая глина.	

## Классификация ковшей

Категория	Форма	Вместимость (м³)	Ширина (мм)		Масса* (кг)	Кол-во зубьев	Стрела + рукоять (м)			Тип зубьев
			С боковыми щитками и боковыми режущими кромками	Без боковых щитков и боковых режущих кромок			7,1 + 3,4	6,7 + 2,4 Спецификация SE	6,7 + 2,9 Спецификация SE	
GP	Стандартная	3,10	2 050	1 915	2 310	6	□	×	×	HP
		3,70	1 840	1 705	2 390	5	×	×	□	HP
		4,00	1 960	1 825	2 520	5	×	□	×	HP
HD	Стандартная	2,50	1 910	1 910	2 410	5	○	×	×	HP
		3,00	1 720	1 720	2 530	5	×	×	○	HP
		3,50	1 910	1 910	2 720	5	×	○	×	HP

\* С боковыми щитками и боковыми режущими кромками ○: Плотность материала до 1,8 т/м³ □: Плотность материала до 1,5 т/м³ ×: Не применяется

# ПОЛНАЯ ПОДДЕРЖКА KOMATSU



## Полная поддержка Komatsu

Чтобы поддерживать машины пользователей в рабочем состоянии и минимизировать эксплуатационные расходы, дистрибьютор компании Komatsu готов предоставить различную техническую поддержку до и после приобретения машины.

## Рекомендации по парку машин

Если вы рассматриваете вопрос приобретения новых машин или замены имеющихся машин Komatsu, дистрибьютор компании Komatsu изучит рабочую площадку заказчика и предоставит подробные рекомендации по наиболее оптимальному парку машин, отвечающие вашим конкретным потребностям.

## Поддержка продукции

Дистрибьюторы Komatsu гарантируют качество машин, предлагая заказчикам качественные услуги по ремонту и техобслуживанию, используя программы, разработанные Komatsu.

- Превентивное техобслуживание (PM)
- Оценка износа деталей по результатам анализа масла (KOWA)
- Работы по проверке ходовой части и т.д.

## Оригинальные запчасти и масло

Дистрибьютор компании Komatsu всегда готов в кратчайшие сроки и без задержек предоставить высококачественные оригинальные запасные части и смазочные материалы на рабочие площадки заказчиков.

Оригинальное масло разработано компанией Komatsu с тем, чтобы оптимально подходить двигателям и гидравлическим компонентам Komatsu. Оно максимально увеличивает производительность двигателей и гидравлических компонентов и их технический ресурс.

## Контракты на обслуживание

Дистрибьюторы компании Komatsu предлагают за оптимальную стоимость несколько пакетов услуг по ремонту и техническому обслуживанию машин на период действия контракта. Заказчик может не беспокоиться, доверив профессиональное техническое обслуживание дистрибьюторам компании Komatsu.

## Обучение операторов

Дистрибьюторы Komatsu могут организовать обучение операторов, которое позволит им безопасно и эффективно эксплуатировать машину и должным образом поддерживать ее техническое состояние.

# ТЕХНИЧЕСКИЕ ХАРАКТЕРИСТИКИ



## ДВИГАТЕЛЬ

EU Stage 3A emission equivalent.

Модель ..... Komatsu SAA6D125E-5  
 Тип ..... с водяным охлаждением, 4-тактный, с прямым впрыском топлива  
 Тип всасывания ..... с турбонаддувом, последующим охлаждением надвучного воздуха и рециркуляцией охлажденных отработавших газов  
 Количество цилиндров ..... 6  
 Диаметр цилиндра/ход поршня ..... 125 мм/150 мм  
 Рабочий объем ..... 11,04 л  
 Мощность  
 по SAE J1995 ..... полная: 270 кВт (**367,1 л.с.**)  
 по ISO 9249/SAE J1349 ..... полезная: 269 кВт (**365,7 л.с.**)  
 Номинальная частота вращения ..... 1 900 мин<sup>-1</sup>  
 Тип привода вентилятора для охлаждения радиатора ..... механический с вязкостной муфтой вентилятора  
 Регулятор ..... всережимный, электронный



## ГИДРАВЛИЧЕСКАЯ СИСТЕМА

Тип ..... система HydrauMind (Hydraulic mechanical Intelligence New Design) с закрытым центром, клапанами измерения нагрузки и клапанами компенсации давления  
 Количество выбираемых рабочих режимов ..... 6  
 Главный насос:  
 Тип ..... поршневой, переменной производительности  
 Насосы ..... для контуров стрелы, рукояти, ковша, поворотной платформы и передвижения  
 Максимальный расход ..... 690 л/мин  
 Питание контура управления ..... клапан с автономным понижением давления  
 Гидромоторы:  
 Передвижение ..... 2 аксиально-поршневых мотора со стояночным тормозом  
 Поворот платформы ..... 1 аксиально-поршневой гидромотор с тормозом удержания платформы  
 Давление срабатывания разгрузочного клапана:  
 Контур рабочего оборудования ..... 37,3 МПа 380 кг/см<sup>2</sup>  
 Контур передвижения ..... 37,3 МПа 380 кг/см<sup>2</sup>  
 Контур поворота платформы ..... 27,9 МПа 285 кг/см<sup>2</sup>  
 Управляющий контур ..... 3,2 МПа (33 кг/см<sup>2</sup>)  
 Гидроцилиндры:  
 (Количество цилиндров - внутренний диаметр x ход поршня x диаметр штока)  
 Стрела ..... 2 -170 мм x 1 570 мм x 115 мм  
 Рукоять  
 Стандарт ..... 1 -185 мм x 1 985 мм x 130 мм  
 По SE ..... 1 -185 мм x 1 985 мм x 130 мм  
 Ковш  
 Стандарт ..... 1 -160 мм x 1 450 мм x 115 мм  
 По SE ..... 1 -185 мм x 1 350 мм x 130 мм



## ПРИВОДЫ И ТОРМОЗА

Органы рулевого управления ..... два рычага с педалями  
 Тип привода ..... гидростатика  
 Максимальное тяговое усилие ..... 329 кН (33 550 кг)  
 Преодолеваемый подъем ..... 70%, 35°  
 Максимальная скорость передвижения: Высокая ..... 5,5 км/ч (Автоматическое переключение) Средняя ..... 4,2 км/ч (Автоматическое переключение) Низкая ..... 3,0 км/ч  
 Рабочий тормоз ..... гидравлическая блокировка  
 Стояночный тормоз ..... механический дисковый тормоз



## СИСТЕМА ПОВОРОТА ПЛАТФОРМЫ

Тип привода ..... гидростатический  
 Редуктор поворота платформы ..... планетарная передача  
 Смазка поворотного круга ..... масляная ванна  
 Рабочий тормоз ..... гидравлическая блокировка  
 Тормоз удержания/блокировки поворота платформы ..... механический дисковый тормоз  
 Скорость поворота платформы ..... 9,1 мин<sup>-1</sup>



## ХОДОВАЯ ЧАСТЬ

Центральная рама ..... Х-образная рама  
 Рама гусеничной тележки ..... коробчатого сечения  
 Тип гусеницы ..... герметичная гусеница  
 Регулятор натяжения гусеницы ..... гидравлический  
 Количество башмаков (с каждой стороны) ..... 45  
 Количество поддерживающих катков с каждой стороны) ..... 2  
 Количество опорных катков (с каждой стороны): ..... 9



## ЗАПРАВочНЫЕ ОБЪЕМЫ (ПРИ ДОЗАПРАВКЕ)

Топливный бак ..... 640 л  
 Охлаждающая жидкость ..... 45,0 л  
 Двигатель ..... 37,0 л  
 Конечная передача (с каждой стороны) ..... 9,0 л  
 Привод поворота платформы ..... 17,0 л  
 Гидробак ..... 279 л



## ЭКСПЛУАТАЦИОННАЯ МАССА (ПРИБЛИЗИТЕЛЬНО)

Эксплуатационная масса с учетом односекционной стрелы, рукояти, ковша обратной лопаты (с «шапкой» согласно ISO 7451), номинальных объемов смазочных материалов, охлаждающей жидкости, полностью заправленного топливного бака, оператора и стандартного оборудования.

Башмаки	PC500LC-10M0	
	Стрела: 7 060 мм Рукоять: 3 380 мм Ковш: 2,50 м <sup>3</sup>	
	Эксплуатационная масса	Давление на грунт
600 мм	49 500 кг	86,5 кПа 0,88 кгс/см <sup>2</sup>
700 мм	50 000 кг	74,9 кПа 0,76 кгс/см <sup>2</sup>
800 мм	50 500 кг	66,2 кПа 0,68 кгс/см <sup>2</sup>
900 мм	51 100 кг	59,5 кПа 0,61 кгс/см <sup>2</sup>
600 мм (с двумя грунтозацепами)	49 600 кг	86,6 кПа 0,88 кгс/см <sup>2</sup>

Башмаки	PC500LC-10M0 (спецификация SE)	
	Стрела: 6 670 мм Рукоять: 2 400 мм Ковш: 4,00 м <sup>3</sup>	
	Эксплуатационная масса	Давление на грунт
600 мм	49 400 кг	86,3 кПа 0,88 кгс/см <sup>2</sup>
700 мм	49 900 кг	74,7 кПа 0,76 кгс/см <sup>2</sup>
800 мм	50 400 кг	66,0 кПа 0,67 кгс/см <sup>2</sup>
900 мм	51 000 кг	59,4 кПа 0,61 кгс/см <sup>2</sup>
600 мм (с двумя грунтозацепами)	49 500 кг	86,5 кПа 0,88 кгс/см <sup>2</sup>

Башмаки	PC500LC-10M0 (спецификация SE)	
	Стрела: 6 670 мм Рукоять: 2 900 мм Ковш: 3,70 м <sup>3</sup>	
	Эксплуатационная масса	Давление на грунт
600 мм	49 700 кг	86,8 кПа 0,89 кгс/см <sup>2</sup>
700 мм	50 200 кг	75,1 кПа 0,77 кгс/см <sup>2</sup>
800 мм	50 700 кг	66,4 кПа 0,68 кгс/см <sup>2</sup>
900 мм	51 300 кг	59,7 кПа 0,61 кгс/см <sup>2</sup>
600 мм (с двумя грунтозацепами)	49 800 кг	87,0 кПа 0,89 кгс/см <sup>2</sup>



**РАЗМЕРЫ И РАБОЧИЕ ЗОНЫ**

Модель		PC500LC-10M0	PC500LC-10M0 (спецификация SE)	
<b>Длина стрелы</b>		<b>7 060 мм</b>	<b>6 670 мм</b>	<b>6 670 мм</b>
<b>Длина рукояти</b>		<b>3 380 мм</b>	<b>2 400 мм</b>	<b>2 900 мм</b>
A	Габаритная длина	12 260 мм	11 945 мм	11 855 мм
B	Опорная длина (в транспортном положении)	6 655 мм	8 095 мм	7 835 мм
C	Габаритная высота (до верхней точки стрелы)*	3 990 мм	3 980 мм	4 220 мм
D	Габаритная ширина		3 580 мм	
E	Габаритная высота (до верхней поверхности кабины)*		3 360 мм	
F	Габаритная высота (до верхней точки перил)*		3 460 мм	
G	Дорожный просвет под противовесом		1 385 мм	
H	Дорожный просвет (минимальный)		570 мм	
I	Радиус поворота хвостовой части платформы		3 765 мм	
J	Опорная длина гусениц		4 350 мм	
K	Габаритная длина гусениц		5 385 мм	
L	Колея гусеничного хода		2 740 мм	
M	Ширина гусеничной цепи		3 340 мм	
N	Ширина башмака		600 мм	
O	Высота грунтозацепа		37 мм	
P	Высота машины до верхней точки крышки двигателя		3 110 мм	
Q	Ширина по верху машины		3 520 мм	
R	Расстояние от центра вращения до заднего края платформы		3 725 мм	
S	Макс. высота резания грунта	10 885 мм	10 200 мм	10 225 мм
T	Макс. высота разгрузки	7 650 мм	6 675 мм	6 750 мм
U	Макс. глубина резания грунта	7 695 мм	6 640 мм	7 150 мм
V	Макс. глубина вертикальной стенки котлована	6 335 мм	2 495 мм	2 725 мм
W	Макс. глубина резания грунта котлована с плоским дном длиной 2440 мм	7 560 мм	6 480 мм	7 000 мм
X	Макс. радиус резания грунта	11 985 мм	10 945 мм	11 350 мм
Y	Макс. радиус резания грунта на уровне опоры	11 760 мм	10 720 мм	11 135 мм
Z	Мин. радиус поворота	5 050 мм	4 720 мм	4 685 мм
По SAE 1179	Усилие резания ковшом при макс. мощности	267 кН 27 200 кгс	304 кН 31 000 кгс	304 кН 31 000 кгс
	Напорное усилие рукояти при макс. мощности	228 кН 23 300 кгс	262 кН 26 700 кгс	244 кН 24 900 кгс
По ISO 6015	Усилие резания ковшом при макс. мощности	303 кН 30 900 кгс	339 кН 34 600 кгс	339 кН 34 600 кгс
	Напорное усилие рукояти при макс. мощности	235 кН 24 000 кгс	273 кН 27 800 кгс	251 кН 25 600 кгс

\* С учетом высоты грунтозацепа

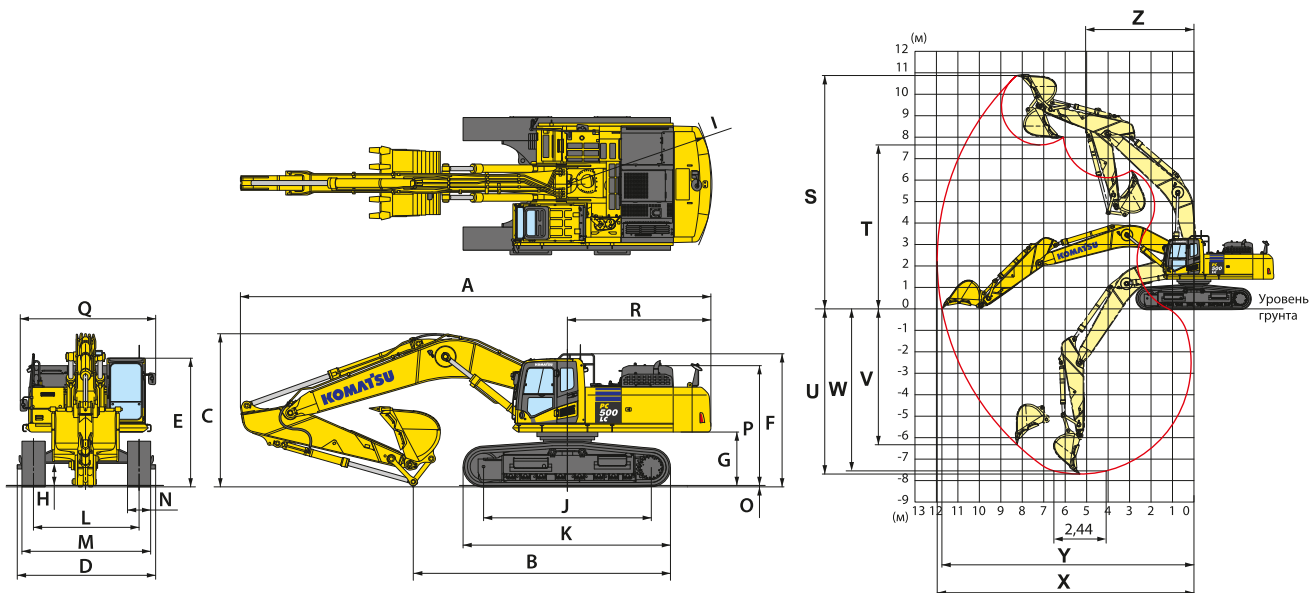



## ГРУЗОПОДЪЕМНОСТЬ В РЕЖИМЕ ПОДЪЕМА

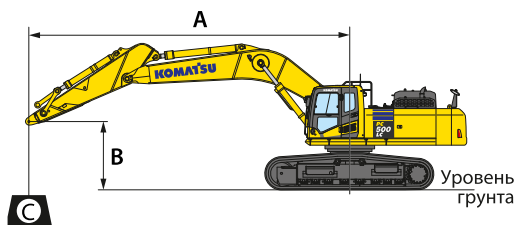

### PC500LC-10M0

- A: Вылет от центра вращения
- B: Высота пальца от верхней части рукояти
- C: Грузоподъемность
- Cf: Номинальное значение в продольном положении поворотной платформы
- Cs: Номинальное значение в поперечном положении

- поворотной платформы
- ⊗: Номинальное значение при максимальном вылете

Условия:

- Односекционная стрела длиной 7 060 мм
- Рукоять длиной 3 380 мм
- Без ковша

PC500LC-10M0    Рукоять: 3 380 мм    Без ковша    Башмак: 600 мм с тремя грунтозацепами													
B	A	⊗ МАКС.		9,0 м		7,5 м		6,0 м		4,5 м		3,0 м	
		Cf	Cs	Cf	Cs	Cf	Cs	Cf	Cs	Cf	Cs	Cf	Cs
6,0 м		*7 150 кг	*7 150 кг	*11 250 кг	8 130 кг	*12 640 кг	10 990 кг						
4,5 м		*7 260 кг	6 710 кг	*12 200 кг	7 920 кг	*13 720 кг	10 540 кг	*16 340 кг	14 750 кг	*21 500 кг	*21 500 кг		
3,0 м		*7 570 кг	6 330 кг	12 050 кг	7 660 кг	*14 920 кг	10 030 кг	*18 570 кг	13 800 кг	*26 090 кг	20 720 кг		
1,5 м		*8 120 кг	6 200 кг	11 780 кг	7 410 кг	15 480 кг	9 590 кг	*20 210 кг	13 050 кг	*19 930 кг	19 520 кг		
0 м		*9 010 кг	6 320 кг	11 580 кг	7 230 кг	15 140 кг	9 290 кг	*20 850 кг	12 620 кг	*23 050 кг	19 150 кг		
-1,5 м		*10 450 кг	6 740 кг	11 510 кг	7 160 кг	14 980 кг	9 150 кг	*20 450 кг	12 460 кг	*26 730 кг	19 130 кг	*17 090 кг	*17 090 кг
-3,0 м		*12 130 кг	7 610 кг			*14 970 кг	9 180 кг	*18 940 кг	12 520 кг	*24 210 кг	19 340 кг	*26 380 кг	*26 380 кг
-4,5 м		*11 730 кг	9 410 кг			*11 860 кг	9 480 кг	*15 930 кг	12 800 кг	*20 150 кг	19 790 кг	*25 160 кг	*25 160 кг

PC500LC-10M0    Рукоять: 3 380 мм    Без ковша    Башмак: 700 мм с тремя грунтозацепами													
B	A	⊗ МАКС.		9,0 м		7,5 м		6,0 м		4,5 м		3,0 м	
		Cf	Cs	Cf	Cs	Cf	Cs	Cf	Cs	Cf	Cs	Cf	Cs
6,0 м		*7 150 кг	*7 150 кг	*11 250 кг	8 150 кг	*12 640 кг	11 010 кг						
4,5 м		*7 260 кг	6 730 кг	*12 200 кг	7 940 кг	*13 720 кг	10 560 кг	*16 340 кг	14 780 кг	*21 500 кг	*21 500 кг		
3,0 м		*7 570 кг	6 350 кг	12 090 кг	7 680 кг	*14 920 кг	10 060 кг	*18 570 кг	13 830 кг	*26 090 кг	20 760 кг		
1,5 м		*8 120 кг	6 220 кг	11 820 кг	7 420 кг	15 530 кг	9 620 кг	*20 210 кг	13 080 кг	*19 930 кг	19 570 кг		
0 м		*9 010 кг	6 340 кг	11 620 кг	7 240 кг	15 190 кг	9 310 кг	*20 850 кг	12 650 кг	*23 050 кг	19 190 кг		
-1,5 м		*10 450 кг	6 750 кг	11 550 кг	7 180 кг	15 030 кг	9 170 кг	*20 450 кг	12 490 кг	*26 730 кг	19 180 кг	*17 090 кг	*17 090 кг
-3,0 м		*12 130 кг	7 630 кг			*14 970 кг	9 200 кг	*18 940 кг	12 550 кг	*24 210 кг	19 390 кг	*26 380 кг	*26 380 кг
-4,5 м		*11 730 кг	9 440 кг			*11 860 кг	9 500 кг	*15 930 кг	12 830 кг	*20 150 кг	19 830 кг	*25 160 кг	*25 160 кг

PC500LC-10M0    Рукоять: 3 380 мм    Без ковша    Башмак: 800 мм с тремя грунтозацепами													
B	A	⊗ МАКС.		9,0 м		7,5 м		6,0 м		4,5 м		3,0 м	
		Cf	Cs	Cf	Cs	Cf	Cs	Cf	Cs	Cf	Cs	Cf	Cs
6,0 м		*7 150 кг	*7 150 кг	*11 250 кг	8 220 кг	*12 640 кг	11 100 кг						
4,5 м		*7 260 кг	6 800 кг	*12 200 кг	8 020 кг	*13 720 кг	10 650 кг	*16 340 кг	14 900 кг	*21 500 кг	*21 500 кг		
3,0 м		*7 570 кг	6 410 кг	12 210 кг	7 750 кг	*14 920 кг	10 150 кг	*18 570 кг	13 960 кг	*26 090 кг	20 950 кг		
1,5 м		*8 120 кг	6 280 кг	11 940 кг	7 500 кг	15 680 кг	9 710 кг	*20 210 кг	13 210 кг	*19 930 кг	19 750 кг		
0 м		*9 010 кг	6 400 кг	11 740 кг	7 320 кг	15 340 кг	9 400 кг	*20 850 кг	12 770 кг	*23 050 кг	19 370 кг		
-1,5 м		*10 450 кг	6 820 кг	11 670 кг	7 250 кг	15 180 кг	9 260 кг	*20 450 кг	12 610 кг	*26 730 кг	19 360 кг	*17 090 кг	*17 090 кг
-3,0 м		*12 130 кг	7 710 кг			*14 970 кг	9 300 кг	*18 940 кг	12 670 кг	*24 210 кг	19 570 кг	*26 380 кг	*26 380 кг
-4,5 м		*11 730 кг	9 530 кг			*11 860 кг	9 590 кг	*15 930 кг	12 960 кг	*20 150 кг	20 010 кг	*25 160 кг	*25 160 кг

PC500LC-10M0    Рукоять: 3 380 мм    Без ковша    Башмак: 900 мм с тремя грунтозацепами													
B	A	⊗ МАКС.		9,0 м		7,5 м		6,0 м		4,5 м		3,0 м	
		Cf	Cs	Cf	Cs	Cf	Cs	Cf	Cs	Cf	Cs	Cf	Cs
6,0 м		*7 150 кг	*7 150 кг	*11 250 кг	8 300 кг	*12 640 кг	11 190 кг						
4,5 м		*7 260 кг	6 860 кг	*12 200 кг	8 090 кг	*13 720 кг	10 740 кг	*16 340 кг	15 020 кг	*21 500 кг	*21 500 кг		
3,0 м		*7 570 кг	6 470 кг	12 330 кг	7 820 кг	*14 920 кг	10 240 кг	*18 570 кг	14 080 кг	*26 090 кг	21 130 кг		
1,5 м		*8 120 кг	6 340 кг	12 050 кг	7 570 кг	15 630 кг	9 800 кг	*20 210 кг	13 330 кг	*19 930 кг	19 930 кг		
0 м		*9 010 кг	6 470 кг	11 850 кг	7 390 кг	15 490 кг	9 490 кг	*20 850 кг	12 890 кг	*23 050 кг	19 550 кг		
-1,5 м		*10 450 кг	6 890 кг	11 780 кг	7 330 кг	15 330 кг	9 350 кг	*20 450 кг	12 730 кг	*26 730 кг	19 540 кг	*17 090 кг	*17 090 кг
-3,0 м		*12 130 кг	7 780 кг			*14 970 кг	9 390 кг	*18 940 кг	12 790 кг	*24 210 кг	19 750 кг	*26 380 кг	*26 380 кг
-4,5 м		*11 730 кг	9 620 кг			*11 860 кг	9 680 кг	*15 930 кг	13 080 кг	*20 150 кг	*20 150 кг	*25 160 кг	*25 160 кг

\* Значение нагрузки ограничивается усилием, развиваемым гидросистемой, а не устойчивостью машины. Номинальные значения грузоподъемности основываются на стандарте ISO 10567. Номинальные значения нагрузки не превышают 87% грузоподъемности, создаваемой гидросистемой, или 75% опрокидывающей нагрузки.

PC500LC-10M0



## ГРУЗОПОДЪЕМНОСТЬ В РЕЖИМЕ ПОДЪЕМА

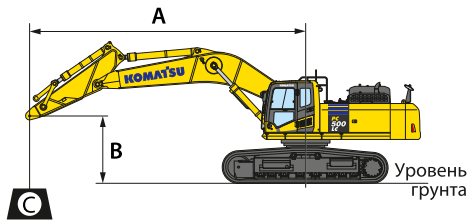

## PC500LC-10M0 (спецификация SE)

A: Вылет от центра вращения

поворотной платформы

B: Высота пальца от верхней части рукояти

⊗: Номинальное значение при максимальном вылете

C: Грузоподъемность

Условия:

Cf: Номинальное значение в продольном положении поворотной платформы

• Односекционная стрела длиной 6 670 мм

Cs: Номинальное значение в поперечном положении

• Рукоять длиной 2 400 мм  
• Без ковша

PC500LC-10M0 (спецификация SE)    Рукоять: 2 400 мм    Без ковша    Башмак: 600 мм с тремя грунтозацепами													
B	A	⊗ МАКС.		9,0 м		7,5 м		6,0 м		4,5 м		3,0 м	
		Cf	Cs	Cf	Cs	Cf	Cs	Cf	Cs	Cf	Cs	Cf	Cs
6,0 м		*14 320 кг	9 530 кг			*14 670 кг	10 620 кг	*16 590 кг	15 110 кг				
4,5 м		13 130 кг	8 380 кг			*15 360 кг	10 290 кг	*18 400 кг	14 340 кг				
3,0 м		12 320 кг	7 810 кг			15 780 кг	9 890 кг	*20 200 кг	13 560 кг				
1,5 м		12 160 кг	7 660 кг			15 410 кг	9 570 кг	*21 190 кг	13 000 кг				
0 м		12 620 кг	7 910 кг			15 210 кг	9 390 кг	*20 990 кг	12 750 кг				
-1,5 м		13 950 кг	8 680 кг			15 200 кг	9 380 кг	*19 550 кг	12 730 кг	*24 530 кг	19 660 кг		
-3,0 м		*13 310 кг	10 440 кг					*16 490 кг	12 960 кг	*20 530 кг	20 000 кг	*22 950 кг	*22 950 кг
-4,5 м													

PC500LC-10M0 (спецификация SE)    Рукоять: 2 400 мм    Без ковша    Башмак: 700 мм с тремя грунтозацепами													
B	A	⊗ МАКС.		9,0 м		7,5 м		6,0 м		4,5 м		3,0 м	
		Cf	Cs	Cf	Cs	Cf	Cs	Cf	Cs	Cf	Cs	Cf	Cs
6,0 м		*14 320 кг	9 610 кг			*14 670 кг	10 710 кг	*16 560 кг	15 240 кг				
4,5 м		13 250 кг	8 460 кг			*15 360 кг	10 380 кг	*18 400 кг	14 470 кг				
3,0 м		12 440 кг	7 890 кг			15 930 кг	9 990 кг	*20 200 кг	13 690 кг				
1,5 м		12 280 кг	7 740 кг			15 560 кг	9 670 кг	*21 190 кг	13 130 кг				
0 м		12 750 кг	7 990 кг			15 360 кг	9 480 кг	*20 990 кг	12 870 кг				
-1,5 м		*13 960 кг	8 770 кг			*15 300 кг	9 480 кг	*19 550 кг	12 860 кг	*24 530 кг	19 850 кг		
-3,0 м		*13 310 кг	10 540 кг					*16 490 кг	13 080 кг	*20 530 кг	20 190 кг	*22 950 кг	*22 950 кг
-4,5 м													

PC500LC-10M0 (спецификация SE)    Рукоять: 2 400 мм    Без ковша    Башмак: 800 мм с тремя грунтозацепами													
B	A	⊗ МАКС.		9,0 м		7,5 м		6,0 м		4,5 м		3,0 м	
		Cf	Cs	Cf	Cs	Cf	Cs	Cf	Cs	Cf	Cs	Cf	Cs
6,0 м		*14 320 кг	9 700 кг			*14 670 кг	10 810 кг	*16 590 кг	15 360 кг				
4,5 м		13 380 кг	8 540 кг			*15 360 кг	10 470 кг	*18 400 кг	14 590 кг				
3,0 м		12 560 кг	7 970 кг			16 080 кг	10 080 кг	*20 200 кг	13 810 кг				
1,5 м		12 400 кг	7 820 кг			15 720 кг	9 760 кг	*21 190 кг	13 250 кг				
0 м		12 880 кг	8 070 кг			15 510 кг	9 570 кг	*20 990 кг	13 000 кг				
-1,5 м		*13 960 кг	8 860 кг			*15 300 кг	9 570 кг	*19 550 кг	12 980 кг	*24 530 кг	20 030 кг		
-3,0 м		*13 310 кг	10 640 кг					*16 490 кг	13 210 кг	*20 530 кг	20 370 кг	*22 950 кг	*22 950 кг
-4,5 м													

PC500LC-10M0 (спецификация SE)    Рукоять: 2 400 мм    Без ковша    Башмак: 900 мм с тремя грунтозацепами													
B	A	⊗ МАКС.		9,0 м		7,5 м		6,0 м		4,5 м		3,0 м	
		Cf	Cs	Cf	Cs	Cf	Cs	Cf	Cs	Cf	Cs	Cf	Cs
6,0 м		*14 320 кг	9 780 кг			*14 670 кг	10 900 кг	*16 590 кг	15 480 кг				
4,5 м		13 510 кг	8 620 кг			*15 360 кг	10 560 кг	*18 400 кг	14 710 кг				
3,0 м		12 680 кг	8 040 кг			*16 190 кг	10 170 кг	*20 200 кг	13 930 кг				
1,5 м		12 520 кг	7 890 кг			15 870 кг	9 850 кг	*21 190 кг	13 370 кг				
0 м		13 000 кг	8 150 кг			15 660 кг	9 660 кг	*20 990 кг	13 120 кг				
-1,5 м		*13 960 кг	8 940 кг			*15 300 кг	9 660 кг	*19 550 кг	13 100 кг	*24 530 кг	20 210 кг		
-3,0 м		*13 310 кг	10 740 кг					*16 490 кг	13 330 кг	*20 530 кг	*20 530 кг	*22 950 кг	*22 950 кг
-4,5 м													

\* Значение нагрузки ограничивается усилием, развиваемым гидросистемой, а не устойчивостью машины. Номинальные значения грузоподъемности основываются на стандарте ISO 10567. Номинальные значения нагрузки не превышают 87% грузоподъемности, создаваемой гидросистемой, или 75% опрокидывающей нагрузки.



## ГРУЗОПОДЪЕМНОСТЬ В РЕЖИМЕ ПОДЪЕМА

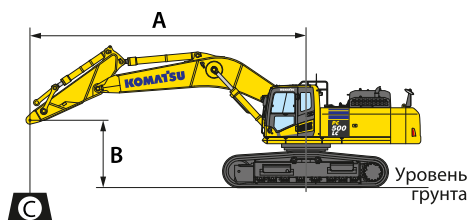

### PC500LC-10M0 (спецификация SE)

- A: Вылет от центра вращения поворотной платформы  
 B: Высота пальца от верхней части рукоятки  
 C: Грузоподъемность  
 Cf: Номинальное значение в продольном положении поворотной платформы  
 Cs: Номинальное значение в поперечном положении поворотной платформы
- поворотной платформы  
 ⊕: Номинальное значение при максимальном вылете
- Условия:
- Односекционная стрела длиной 6 670 мм
  - Рукоять длиной 2 900 мм
  - Без ковша

PC500LC-10M0 (спецификация SE) Рукоять: 2 900 мм Без ковша Башмак: 600 мм с тремя грунтозацепами													
B	A	⊕ МАКС.		9,0 м		7,5 м		6,0 м		4,5 м		3,0 м	
		Cf	Cs	Cf	Cs	Cf	Cs	Cf	Cs	Cf	Cs	Cf	Cs
6,0 м		*13 210 кг	8 720 кг			*13 810 кг	10 660 кг	*15 530 кг	15 250 кг				
4,5 м		12 130 кг	7 720 кг			*14 650 кг	10 270 кг	*17 410 кг	14 430 кг	*22 870 кг	22 390 кг		
3,0 м		11 410 кг	7 210 кг	11 840 кг	7 470 кг	*15 610 кг	9 830 кг	*19 380 кг	13 570 кг				
1,5 м		11 240 кг	7 050 кг	11 630 кг	7 280 кг	15 300 кг	9 450 кг	*20 690 кг	12 910 кг				
0 м		11 600 кг	7 230 кг			15 020 кг	9 210 кг	*20 900 кг	12 550 кг	*24 620 кг	19 170 кг		
-1,5 м		12 660 кг	7 850 кг			14 950 кг	9 140 кг	*19 910 кг	12 460 кг	*25 680 кг	19 220 кг		
-3,0 м		*13 050 кг	9 220 кг			*13 210 кг	9 300 кг	*17 480 кг	12 600 кг	*22 140 кг	19 510 кг	*26 930 кг	*26 930 кг
-4,5 м		*11 780 кг	*11 780 кг					*12 460 кг	*12 460 кг	*16 350 кг	*16 350 кг		

PC500LC-10M0 (спецификация SE) Рукоять: 2 900 мм Без ковша Башмак: 700 мм с тремя грунтозацепами													
B	A	⊕ МАКС.		9,0 м		7,5 м		6,0 м		4,5 м		3,0 м	
		Cf	Cs	Cf	Cs	Cf	Cs	Cf	Cs	Cf	Cs	Cf	Cs
6,0 м		*13 210 кг	8 800 кг			*13 810 кг	10 750 кг	*15 530 кг	15 370 кг				
4,5 м		12 250 кг	7 790 кг			*14 650 кг	10 370 кг	*17 410 кг	14 560 кг	*22 870 кг	22 580 кг		
3,0 м		11 530 кг	7 280 кг	11 960 кг	7 550 кг	*15 610 кг	9 920 кг	*19 380 кг	13 690 кг				
1,5 м		11 360 кг	7 120 кг	11 750 кг	7 360 кг	15 450 кг	9 540 кг	*20 690 кг	13 030 кг				
0 м		11 720 кг	7 310 кг			15 180 кг	9 300 кг	*20 900 кг	12 670 кг	*24 620 кг	19 350 кг		
-1,5 м		12 790 кг	7 930 кг			15 100 кг	9 230 кг	*19 910 кг	12 580 кг	*25 680 кг	19 400 кг		
-3,0 м		*13 050 кг	9 310 кг			*13 210 кг	9 390 кг	*17 480 кг	12 730 кг	*22 140 кг	19 690 кг	*26 930 кг	*26 930 кг
-4,5 м		*11 780 кг	*11 780 кг					*12 460 кг	*12 460 кг	*16 350 кг	*16 350 кг		

PC500LC-10M0 (спецификация SE) Рукоять: 2 900 мм Без ковша Башмак: 800 мм с тремя грунтозацепами													
B	A	⊕ МАКС.		9,0 м		7,5 м		6,0 м		4,5 м		3,0 м	
		Cf	Cs	Cf	Cs	Cf	Cs	Cf	Cs	Cf	Cs	Cf	Cs
6,0 м		*13 210 кг	8 880 кг			*13 810 кг	10 840 кг	*15 530 кг	15 490 кг				
4,5 м		12 370 кг	7 870 кг			*14 650 кг	10 460 кг	*17 410 кг	14 680 кг	*22 870 кг	22 760 кг		
3,0 м		11 640 кг	7 350 кг	12 080 кг	7 620 кг	*15 610 кг	10 020 кг	*19 380 кг	13 820 кг				
1,5 м		11 470 кг	7 190 кг	11 870 кг	7 430 кг	15 610 кг	9 630 кг	*20 690 кг	13 150 кг				
0 м		11 840 кг	7 380 кг			15 330 кг	9 390 кг	*20 900 кг	12 790 кг	*24 620 кг	19 540 кг		
-1,5 м		12 920 кг	8 010 кг			15 250 кг	9 320 кг	*19 910 кг	12 700 кг	*25 680 кг	19 590 кг		
-3,0 м		*13 050 кг	9 410 кг			*13 210 кг	9 480 кг	*17 480 кг	12 850 кг	*22 140 кг	19 870 кг	*26 930 кг	*26 930 кг
-4,5 м		*11 780 кг	*11 780 кг					*12 460 кг	*12 460 кг	*16 350 кг	*16 350 кг		

PC500LC-10M0 (спецификация SE) Рукоять: 2 900 мм Без ковша Башмак: 900 мм с тремя грунтозацепами													
B	A	⊕ МАКС.		9,0 м		7,5 м		6,0 м		4,5 м		3,0 м	
		Cf	Cs	Cf	Cs	Cf	Cs	Cf	Cs	Cf	Cs	Cf	Cs
6,0 м		*13 210 кг	8 950 кг			*13 810 кг	10 930 кг	*15 530 кг	*15 530 кг				
4,5 м		12 490 кг	7 940 кг			*14 650 кг	10 550 кг	*17 410 кг	14 800 кг	*22 870 кг	*22 870 кг		
3,0 м		11 760 кг	7 420 кг	12 190 кг	7 690 кг	*15 610 кг	10 110 кг	*19 380 кг	13 940 кг				
1,5 м		11 590 кг	7 260 кг	11 980 кг	7 500 кг	15 760 кг	9 720 кг	*20 690 кг	13 270 кг				
0 м		11 960 кг	7 450 кг			15 480 кг	9 480 кг	*20 900 кг	12 910 кг	*24 620 кг	19 720 кг		
-1,5 м		13 050 кг	8 090 кг			15 400 кг	9 410 кг	*19 910 кг	12 820 кг	*25 680 кг	19 770 кг		
-3,0 м		*13 050 кг	9 500 кг			*13 210 кг	9 570 кг	*17 480 кг	12 970 кг	*22 140 кг	20 050 кг	*26 930 кг	*26 930 кг
-4,5 м		*11 780 кг	*11 780 кг					*12 460 кг	*12 460 кг	*16 350 кг	*16 350 кг		

\* Значение нагрузки ограничивается усилием, развиваемым гидросистемой, а не устойчивостью машины. Номинальные значения грузоподъемности основываются на стандарте ISO 10567. Номинальные значения нагрузки не превышают 87% грузоподъемности, создаваемой гидросистемой, или 75% опрокидывающей нагрузки.

## Масса основных компонентов

Компонент		Масса на одну машину (кг)
Стрела (включая трубопровод, пальцы, цилиндр рукояти)	7,1 м	4 480
	6,7 м	4 410
Рукоять (включая трубопровод, пальцы, цилиндр ковша)	3,4 м	2 740
	2,9 м	3 000
	2,4 м	2 660
Ковш (без звеньев подвески)	Универсальный 4,0 м <sup>3</sup>	2 520
	Универсальный 3,7 м <sup>3</sup>	2 390
	Для тяжелых режимов работы 3,5 м <sup>3</sup>	2 720
	Универсальный 3,1 м <sup>3</sup>	2 310
	Для тяжелых режимов работы 3,0 м <sup>3</sup>	2 530
Для тяжелых режимов работы 2,5 м <sup>3</sup>	2 410	
Противовес		10 740
Ходовая часть	LC	6 560
Башмак в сборе (со звеном подвески)	Башмаки 600 мм с тремя грунтозацепами	5 240
	Башмаки 700 мм с тремя грунтозацепами	5 740
	Башмаки 800 мм с тремя грунтозацепами	6 240
	Башмаки 900 мм с тремя грунтозацепами	6 730
	Башмаки 600 мм с двумя грунтозацепами	5 360

### Стандартная спецификация:

Эксплуатационная масса: PC500LC-10M0: 49 500 кг

Эксплуатационная масса с учетом приведенных ниже данных

Стрела: 7060 мм, стандартная

Рукоять: 3380 мм, стандартная

Ковш: Универсальный 2,5 м<sup>3</sup>

Башмак: 600 мм с тремя грунтозацепами

Номинальные объемы смазки, охлаждающей жидкости, полный топливный бак, вес оператора 80 кг.



## СТАНДАРТНОЕ ОБОРУДОВАНИЕ

### ДВИГАТЕЛЬ

- Предварительный очиститель воздуха
- Автоматическая система прогрева двигателя
- Дизельное биотопливо
- Фильтр охлаждающей жидкости
- Воздушный фильтр сухого типа с двойным фильтрующим элементом
- Электрический топливонасос
- Двигатель Komatsu SAA6D125E-5
- Система защиты двигателя от перегрева
- Муфта вентилятора
- Фильтр грубой очистки топлива (с отделителем воды)
- Радиатор и маслоохладитель с пылезащитной сеткой

### ЭЛЕКТРООБОРУДОВАНИЕ

- Генератор, 24 В/60 А, бесщеточный
- Автоматический замедлитель оборотов двигателя
- Аккумуляторные батареи, 2 x 12 В/140 А-ч
- Выключатель «массы» аккумуляторной батареи с индикаторной лампой
- Электрический звуковой сигнал
- Стартер, 24 В/11 кВт
- Четыре рабочие фары (на стреле, с правой стороны и 2 на кабине)

### ГИДРАВЛИЧЕСКАЯ СИСТЕМА

- Клапан удержания рукояти
- Клапан удержания стрелы
- Датчик засорения фильтра возвратного контура масла гидросистемы
- Встроенный фильтр
- Фильтр управляющего контура
- Система максимального повышения мощности
- Клапан пропорционального регулирования давления (PPC) гидравлической системы управления
- Два режима управления стрелой
- Система выбора рабочего режима

### ОГРАЖДЕНИЯ И КРЫШКИ

- Защитное ограждение вентилятора
- Нижнее высокопрочное защитное ограждение поворотной рамы
- Ограждение платформы поворотной рамы
- Защитные щитки опорных катков (на всю длину)

### ХОДОВАЯ ЧАСТЬ

- Гидравлические регуляторы натяжения гусениц (с каждой стороны)
- Нижний щиток рамы гусеничной тележки
- Опорный каток
  - 8 с каждой стороны
- Башмак гусеницы
  - 600 мм с тремя грунтозацепами

### УСЛОВИЯ РАБОТЫ ОПЕРАТОРА

- Кондиционер с дефростерами
- Вспомогательное устройство, оснащенное радиоманитолой
- Большой многоязычный ЖК-дисплей с высоким разрешением
- Рычаг блокировки
- Верхнее ограждение оператора (OPG), уровень 1 (по ISO 10262)
- Зеркала заднего вида (правое, левое, боковое, заднее)
- Ремень безопасности, инерционный
- Сиденье с гидравлической подвеской

### ПРОЧЕЕ ОБОРУДОВАНИЕ

- Датчик давления прорыва картерных газов
- Противовес 10740 кг
- Система KOMTRAX
- Задний отражатель
- Противоскользящие настилы
- Сигнал предупреждения о передвижении



## ОБОРУДОВАНИЕ, УСТАНОВЛИВАЕМОЕ ПО ДОПОЛНИТЕЛЬНОМУ ЗАКАЗУ

### ГИДРАВЛИЧЕСКАЯ СИСТЕМА

- Трубопровод навесного оборудования
- Датчик засорения фильтра возвратного контура гидромолота

### ОГРАЖДЕНИЯ И КРЫШКИ

- Дополнительные поручни
- Верхнее ограждение OPG уровня 2 с болтовым креплением (ISO 10262)
- Переднее ограждение кабины
  - Защитное ограждение на полную высоту (защита оператора уровня 1) (по ISO 10262)
  - Защитное ограждение на полную высоту (защита оператора уровня 2) (по ISO 10262)
  - Ограждение на половину высоты

### ХОДОВАЯ ЧАСТЬ

- Башмаки с двумя грунтозацепами
  - 600 мм
- Башмаки с тремя грунтозацепами
  - 700 мм, 800 мм, 900 мм

### УСЛОВИЯ РАБОТЫ ОПЕРАТОРА

- Принадлежности кабины
  - Козырек на ветровом стекле
  - Противосолнечный козырек
- Система контроля заднего вида

### РАБОЧЕЕ ОБОРУДОВАНИЕ

- Рукояти
  - PC500LC-10M0
  - Рукоять длиной 3 380 мм в сборе
  - PC500LC-10M0 (спецификация SE)
  - Рукоять SE длиной 2 400 мм в сборе
  - Рукоять SE длиной 2 900 мм в сборе
- Стрелы (для обратной лопаты)
  - PC500LC-10M0
  - Стрела длиной 7 060 мм в сборе
  - PC500LC-10M0 (спецификация SE)
  - Стрела SE длиной 6 670 мм в сборе

### СЕРВИСНОЕ ОБОРУДОВАНИЕ

- Насос для заправки топливом
- Отверстие для отбора проб масла (в двигателе и гидравлической системе)
- Сервисный разъем для проведения превентивного техобслуживания (PM)

Стандартное оборудование и оборудование, поставляемое по дополнительному заказу, может подвергаться изменениям. За более подробной информацией обращайтесь вашему дистрибьютору.



PC500LG-10M0

[www.komatsu-central-asia.com](http://www.komatsu-central-asia.com)

Отпечатано в Казахстане, 2026

**KOMATSU**

CRU00806-00

Материалы и технические характеристики могут быть изменены без предварительного уведомления.

**KOMATSU** – торговая марка компании Komatsu Ltd., Япония.