

KOMATSU

WA600-6

МОЩНОСТЬ

Полная: 396 кВт (538,4 л. с.) при 1800 об/мин

Полезная: 393 кВт (534,3 л. с.) при 1800 об/мин

ВМЕСТИМОСТЬ КОВША

6,4–7,0 м³

ecot3

WA
600

КОЛЕСНЫЙ ПОГРУЗЧИК



На фотографиях может быть изображено оборудование,
устанавливаемое по дополнительному заказу

ОБЩИЕ ХАРАКТЕРИСТИКИ

Высокая производительность и низкий расход топлива

- Высокопроизводительный двигатель SAA6D170E-5
- Низкий расход топлива
- Система выбора двух режимов мощности двигателя
- Автоматическая коробка передач с системой выбора момента переключения передач
- Блокируемый гидротрансформатор
- Поршневой насос переменной производительности и система CLSS
- Увеличенная вместимость ковша
- Длинная колесная база

См. стр. 4 и 5.

Отличные условия работы для оператора

- Автоматическая коробка передач с модулирующим клапаном ECMV
- Кабина с хорошей звукоизоляцией
- Рычаг коробки передач с электронным управлением
- Система модулированных муфт
- Система установки частоты вращения двигателя с автозамедлением (по дополнительному заказу)
- Рычаги EPS (с электронным сервоуправлением)
- Большая бесстоечная кабина с встроенными конструкциями ROPS/FOPS
- Удобный вход и выход из кабины
- Усовершенствованная система рулевого управления с помощью джойстика (AJSS) (по дополнительному заказу)

См. стр. 8 и 9.



Гармония с внешней средой

- Отвечает требованиям нормативов EPA Tier 3 и EU Stage 3A, регламентирующих токсичность отработавших газов
- Низкий уровень наружного шума
- Низкий расход топлива

Повышенная надежность

- Надежные конструкции, спроектированные и изготовленные компанией Komatsu
- Прочная основная рама
- Не требующие технического обслуживания, полностью гидравлические дисковые рабочие и стояночные тормоза мокрого типа
- Гидравлические шланги, использующие уплотнительные кольца с плоскими поверхностями
- Для нанесения грунтовок используется метод катионного электроосаждения
- Окраска конструкций выполняется напылением порошковых материалов
- Изолированные электрические соединители типа DT

См. стр. 6.

Мощность

Полная:

396 кВт **538,4 л.с.** при 1800 об/мин

Полезная:

393 кВт **534,3 л.с.** при 1800 об/мин

Вместимость ковша

6,4–7,0 м³



На фотографиях может быть изображено оборудование, устанавливаемое по дополнительному заказу

Удобство обслуживания

- Система контроля состояния оборудования (EMMS)
- Система контроля состояния машины (VHMS) (по дополнительному заказу)
- Легко выполняемая очистка радиатора
- Модульная конструкция теплообменного элемента радиатора

См. стр. 7.

Высокая производительность и низкий расход топлива



Высокопроизводительный двигатель SAA6D170E-5

Электронная система впрыска из общего нагнетательного топливопровода высокого давления, рассчитанная на тяжелые условия работы, обеспечивает оптимальные условия для сгорания топлива. Кроме того, данная система обеспечивает высокую приемистость двигателя, что согласуется с мощным тяговым усилием машины и низкой инерционностью гидравлической системы.

Полезная мощность: 393 кВт (534,3 л.с.)

Малотоксичный двигатель

Данный двигатель отвечает требованиям нормативов EPA Tier 3 и EU Stage 3A, регламентирующих токсичность отработавших газов, что не сказывается на мощности и производительности машины.

Низкий расход топлива

Расход топлива значительно снижается за счет использования малозумного двигателя с высоким крутящим моментом и мощного гидротрансформатора с максимальной эффективностью в диапазоне низких оборотов.

Система выбора двух режимов мощности двигателя

Данная модель колесного погрузчика предлагает на выбор два режима работы – **Е** и **Р**. Оператор может регулировать производительность машины, выбирая соответствующий режим с помощью переключателя.

- **Режим Е:** Данный режим обеспечивает максимальную экономию топлива при выполнении обычных погрузочных работ.



Переключатель двух режимов мощности двигателя

- **Режим Р:** Данный режим обеспечивает максимальную выходную мощность при выемке твердого грунта и преодолении крутых подъемов.



Индикатор экономичного режима

Индикатор экономичного режима помогает оператору обеспечить экономию топлива.

Автоматическая коробка передач с системой выбора режима

Данная система позволяет оператору выбирать ручной режим переключения передач или один из двух уровней автоматического режима переключения передач: (низкий (**L**) и высокий (**H**)).

Автоматический режим **L** обеспечивает экономию топлива при переключении передач на более низких скоростях движения по сравнению с автоматическим режимом **H**. Так что автоматический режим **L** поддерживает работу двигателя на относительно низкой частоте вращения



Переключатель выбора режима переключения передач

для экономии топлива, обеспечивая при этом необходимое тяговое усилие нажатием педали акселератора.

Включатель блокировочной муфты

Блокируемый гидротрансформатор

Разработанный компанией Komatsu, блокируемый гидротрансформатор обеспечивает повышение производительности, снижение продолжительности рабочего цикла и оптимальный расход топлива при выполнении погрузочно-разгрузочных работ или при движении вверх по склону. Оператор имеет возможность приводить в действие данную систему с помощью выключателя, расположенного на правой панели управления.

Поршневой насос переменной производительности и система CLSS

Новая конструкция поршневого насоса переменной производительности совместно с гидравлической системой с закрытым центром (CLSS) обеспечивает подачу гидравлической жидкости точно в том объеме, который необходим для выполнения конкретной работы, и предотвращает потери гидравлического давления. Минимизация непроизводительных потерь способствует повышенной экономии топлива.

- **Новый поршневой насос переменной производительности:** Насос подает только необходимое для работы количество гидравлической жидкости, сводя к минимуму непроизводительные потери.

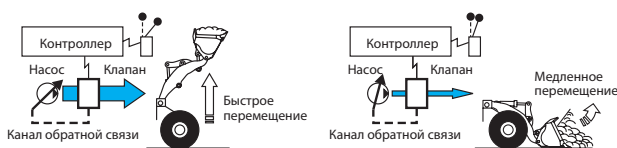

- **Поршневой насос постоянной производительности:** Насос непрерывно подает максимальное количество гидравлической жидкости, при этом неиспользованная жидкость сливается.

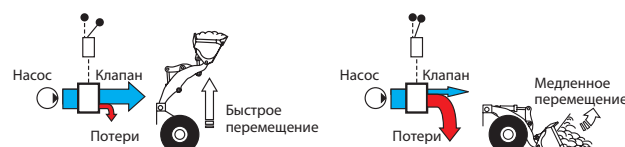



Увеличенная емкость ковша повышает эффективность совместной работы с самосвалами более высокой грузоподъемности



Погрузчики серии WA600 со стандартной стрелой рассчитаны на загрузку самосвалов грузоподъемностью 60 тонн (70 коротких тонн). На модели WA600-3 требуется установка стрелы с большим подъемом и ковша вместимостью 6,4 м³. Благодаря увеличенной высоте кабины модели WA600-6 оператор имеет отличный обзор при выполнении погрузочных работ.

Высота разгрузки: 3 995 мм
Дальность разгрузки: 1 800 мм
 (ковш вместимостью 6,4 м³ с V-образной режущей кромкой)

Длинная колесная база/угол складывания полурам 43°

Самая широкая для данного класса машин колея и длинная колесная база обеспечивают устойчивость машины как в продольном, так и поперечном направлениях. Угол складывания полурам, составляющий 43°, позволяет оператору нормально работать даже на самых ограниченных для маневра рабочих площадках.

Колея	2 650 мм
Колесная база	4 500 мм
Минимальный радиус поворота (центр наружного колеса)	7 075 мм

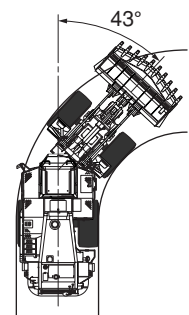

ПОВЫШЕННАЯ НАДЕЖНОСТЬ

Узлы и агрегаты производства Komatsu

На данном колесном погрузчике установлены двигатель, гидротрансформатор, коробка передач, гидравлические узлы и электрооборудование, изготовленные компанией Komatsu. Погрузчики Komatsu изготавливаются с помощью интегрированной производственной системы при соблюдении жестких требований системы контроля качества.



Маслоохлаждаемые многодисковые тормоза и полностью гидравлическая тормозная система

Обеспечивают низкие расходы на техническое обслуживание и повышенную надежность оборудования. Маслоохлаждаемые дисковые тормоза полностью герметичны. Отсутствие в них загрязнений снижает износ и сокращает затраты на техническое обслуживание. Регулировка тормозов по причине износа не требуется, что дополнительно снижает необходимость в техническом обслуживании. Новый стояночный тормоз, представляющий собой маслоохлаждаемый многодисковый тормоз, также не требует регулировки, поскольку отличается высокой надежностью и продолжительным сроком службы.

Использование двух независимых гидравлических контуров дополнительно повышает надежность тормозной системы. Если один из контуров выходит из строя, в работу включается резервный контур.

Полностью гидравлические тормоза означают отсутствие системы выпуска воздуха и конденсации влаги в системе, которая может привести к ее загрязнению, коррозии и замерзанию.

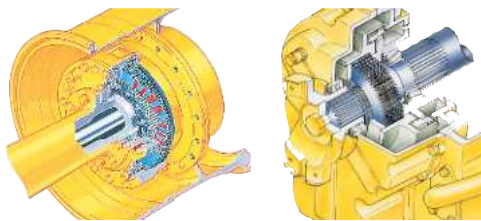

Грунтосдвигающая боковая пластина (ограждение для шин большого размера)

Во избежание повреждения шин на погрузчике WA600 с обеих сторон его ковша устанавливается грунтосдвигающая боковая пластина (ограждение для шин большого размера).

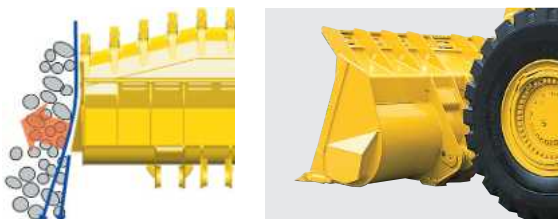

Рама и шарнирное сочленение с высокой степенью жесткости

Передняя и задняя полурамы погрузчика, а также узел шарнирного сочленения имеют повышенную жесткость при кручении, позволяющую выдерживать увеличенные нагрузки при использовании большого ковша. Рама и шарнирное сочленение погрузчика спроектированы с учетом фактических рабочих нагрузок, и испытания методами компьютерного моделирования подтверждают прочность конструкции.



Уплотнительные кольца между плоскими поверхностями

Уплотнительные кольца между плоскими поверхностями используются для надежной герметизации соединений гидравлических шлангов и предотвращения утечек масла. Кроме того, со стороны штоковой полости всех гидроцилиндров установлены амортизирующие кольца для снижения нагрузки на уплотнения штока и повышения надежности конструкции.

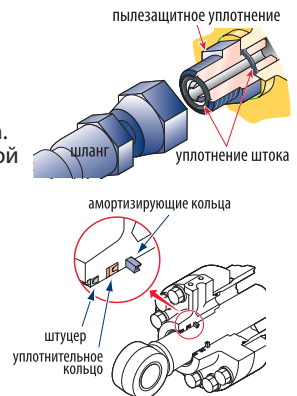

Грунтовое покрытие, наносимое методом катионного электроосаждения/слой окончательной окраски, наносимый напылением порошкового материала

Покрытие, наносимое методом катионного электроосаждения, применяется в качестве грунтовки, а покрытие, наносимое напылением порошкового материала, в качестве верхнего слоя при окраске наружных поверхностей деталей из листового металла. Такая технология создает привлекательное, не подверженное коррозии лакокрасочное покрытие, обеспечивающее защиту машины в самых неблагоприятных условиях эксплуатации. Некоторые наружные детали машины изготовлены из пластмассы, что продлевает срок их службы и повышает стойкость к ударным нагрузкам.

Герметичные соединители типа DT

Разъемы электропроводки и контроллеров снабжены герметичными соединителями типа DT, обеспечивающими высокую надежность соединений и защиту их от проникновения воды и пыли.



УДОБСТВО ОБСЛУЖИВАНИЯ



На фотографиях может быть изображено оборудование, устанавливаемое по дополнительному заказу

Система контроля состояния оборудования (EMMS)

Панель управления находится перед оператором, что позволяет ему легко следить за показаниями приборов и состоянием контрольных ламп.



Функции технического обслуживания и диагностики неисправностей

- **Функция индикации кода действия при неисправности:** В случае возникновения неисправности на алфавитно-цифровом дисплее, который располагается в нижней части по центру блока системы контроля, отображается соответствующий код действия.
- **Функция контроля:** Контроллер отслеживает уровень масла в двигателе, давление, температуру охлаждающей жидкости, степень засорения воздушного фильтра и т.д. Если контроллер обнаруживает неисправность, код ошибки отображается на ЖК-дисплее.
- **Функция напоминания о наступлении срока замены:** При наступлении срока замены масла и фильтров на ЖК-дисплее блока системы контроля появляется соответствующее напоминание.
- **Функция сохранения сведений о неисправностях:** Для эффективной диагностики неисправностей блок системы контроля сохраняет сведения обо всех выявленных неисправностях.

Модульная конструкция теплообменного элемента радиатора

Модульный теплообменный элемент легко заменяется, не требуя снятия всего радиатора.

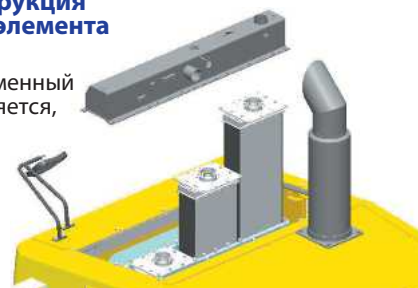

Легко выполняемая очистка радиатора

Если машина работает в неблагоприятных условиях, оператор может включить вращение вентилятора радиатора для его очистки в обратном направлении, нажав соответствующий переключатель на панели управления в кабине.



Система контроля состояния машины (VHMS)

Система VHMS представляет собой средство управления машинами, используемыми на горных выработках, которое обеспечивает всесторонний контроль состояния парка машин через систему удаленного мониторинга. Компания Komatsu и ее дистрибьюторы могут анализировать «состояние машин» и прочие условия эксплуатации и передавать информацию с удаленного пункта связи на место проведения работ через Интернет практически в реальном масштабе времени.

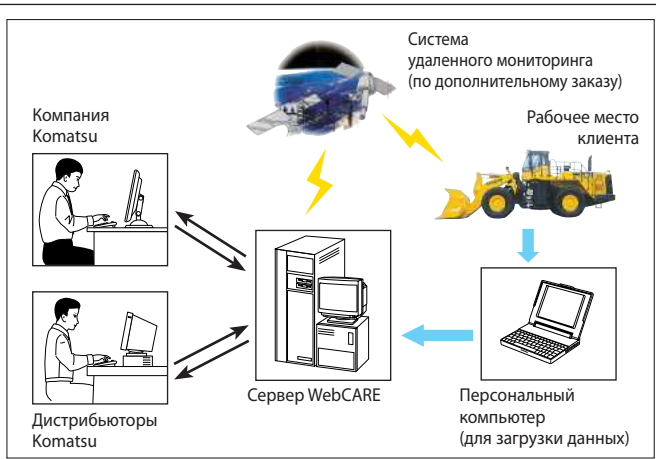

УСЛОВИЯ РАБОТЫ ОПЕРАТОРА

Простота эксплуатации

Автоматическая коробка передач с соленоидным модулирующим клапаном ECMV

Автоматическая коробка передач с клапаном ECMV автоматически выбирает требуемую передачу с учетом скорости передвижения машины, частоты вращения двигателя и прочих условий движения. Система ECMV (соленоидный модулирующий клапан) плавно вводит муфту в зацепление, исключая задержки и толчки при переключении передач. Эта система обеспечивает эффективную работу машины и комфортные условия движения.

- **Безударный понижающий переключатель:**

Это эффективное средство дополнительного повышения производительности машины. Достаточно легкого нажатия пальца, чтобы безударный понижающий переключатель

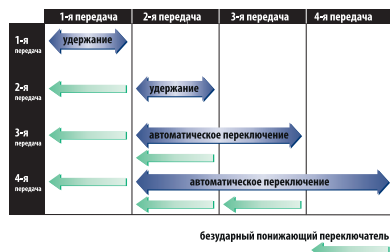

автоматически понизил передачу со 2-й на 1-ю, когда начинается цикл выемки грунта. Он автоматически повышает передачу с 1-й на 2-ю, когда рычаг переключения переднего-заднего хода переводится в положение заднего хода. Это приводит к повышению тягового усилия на колесе, что позволяет ковшу глубже проникать в грунт и снижает продолжительность рабочего цикла для получения более высокой производительности.

- **Выключатель удержания:** Если в режиме автоматического переключения передач оператор нажимает этот выключатель, когда рычаг переключения передач находится в положении 3-й или 4-й передачи, то происходит удержание этой передачи.

Рычаг коробки передач с электронным управлением

Удобное переключение передач и изменение направления передвижения с помощью двухрычажной электронной системы переключения передач Komatsu. Изменение направления движения или переключение передач нажатием пальца без снятия переключающей руки с рулевого колеса. Это становится возможным при использовании средств полупроводниковой электроники и удобно расположенных рычагов переключения переднего-заднего хода и передач. Автоматическое переключение передач в диапазоне со 2-й по 4-ю поддерживает производительность машины на высоком уровне и сводит к минимуму ручное переключение передач.

Система модулированных муфт

Система модулированных муфт позволяет с помощью левой педали тормоза регулировать тяговое усилие в пределах 100% – 20% выходного крутящего момента гидротрансформатора.

- Используется для плавного снижения скорости при приближении к самосвалу для его загрузки.
- Облегчает управление машиной при пробуксовке колес.
- Ослабляет толчки при переключении с заднего хода на передний.



Система установки частоты вращения двигателя с автозамедлением (по дополнительному заказу)

Нажатием кнопки можно легко установить низкие холостые обороты двигателя. Для сокращения расхода топлива в системе предусмотрена функция автозамедления.



- 1: Система ECSS
- 2: Переключатель дистанционного позиционера стрелы
- 3: Выключатель дистанционного управления углом резания ковша
- 4: Двухпозиционный переключатель установки частоты вращения (по дополнительному заказу)
- 5: Переключатель установки частоты вращения на холостых оборотах (по дополнительному заказу)
- 6: Полуавтоматическая система резания грунта (по дополнительному заказу)
- 7: Управление стрелой 8: Управление ковшом

Рулевое колесо с телескопической/наклоняемой колонкой

Оператор может наклонять и выдвигать рулевую колонку, выбирая удобное для работы положение.

Рычаги EPS (с электронным сервоуправлением)

Рычаги EPS управления рабочим оборудованием приводятся в действие нажатием пальца и имеют короткий ход, что облегчает работу с ними. Комфортность работы оператора дополнительно повышается за счет использования регулируемых подлокотников большого размера. В сочетании с гидравлической системой с закрытым центром данная система предусматривает следующие новые функции для легкой и эффективной эксплуатации:

- Дистанционный позиционер стрелы с функцией безударной остановки: Самое верхнее и самое нижнее положение ковша можно устанавливать из кабины с учетом размеров кузова самосвала. Если позиционер установлен, ковш плавно останавливается на заданной высоте без малейшего толчка.
- Дистанционное управление углом резания ковша: Угол резания ковша может легко устанавливаться из кабины с учетом особенностей грунта.
- Полуавтоматическая система резания грунта (по дополнительному заказу): Во время резания грунта угол наклона ковша устанавливается автоматически.

Усовершенствованная система рулевого управления с помощью джойстика (AJSS) (по дополнительному заказу)

AJSS – это система рулевого управления с обратной связью, которая позволяет управлять движением машины и выбирать передний или задний ход простым нажатием руки.

Добавленная функция обратной связи задает угол поворота машины, точно повторяющий угол наклона рычага управления.

**Удобное управление****Малозумная конструкция**

Уровень шума на рабочем месте оператора: 76 дБ (А)
Динамический уровень шума (снаружи): 113 дБ (А)

Большая кабина ROPS/FOPS смонтирована на вязкостных опорах оригинальной конструкции компании Komatsu. Малозумный двигатель, вентилятор с гидравлическим приводом и гидронасосы смонтированы на резиновых опорах, а герметичность кабины улучшена настолько, что внутри нее создаются комфортные для работы условия с низким уровнем шума и вибрации, при этом повышенное давление воздуха в кабине препятствует проникновению пыли извне. К тому же уровень наружного шума является самым низким для машин данного класса.

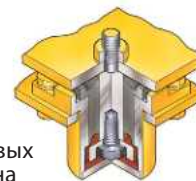
**Большая бесстоечная кабина**

Широкое плоское ветровое стекло, не имеющее перегородки, обеспечивает хороший обзор. Рычаг стеклоочистителя охватывает большую площадь, сохраняя хороший обзор даже в дождливую погоду.



Наибольшая для машин данного класса площадь кабины предоставляет оператору максимальное пространство для работы.

Задняя лестница

Для безопасной посадки в кабину и высадки из нее предусмотрена задняя лестница с перилами.

Ширина ступенек, расстояние между ними и наклон лестницы выбраны для безопасного подъема и спуска по лестнице.

Для пользования лестницей в ночное время предусмотрена лампа ее освещения.



ТЕХНИЧЕСКИЕ ХАРАКТЕРИСТИКИ



ДВИГАТЕЛЬ

Модель	SAA6D170E-5
Тип	4-тактный, с водяным охлаждением
Тип всасывания	с турбонаддувом охлаждением наддувочного воздуха и рециркуляцией охлажденных отработавших газов
Количество цилиндров	6
Диаметр × ход поршня	170 × 170 мм
Рабочий объем	23,15 л
Регулятор	всерезимный, электронный
Мощность:	
SAE J1995	полная: 396 кВт (538,4 л.с.)
ISO 9249/SAE J1349*	полезная: 393 кВт (534,3 л.с.)
Номинальная частота вращения	1 800 об/мин
Тип привода вентилятора для охлаждения радиатора	гидравлический
Топливная система	с непосредственным впрыском
Система смазки:	
Метод	система принудительной смазки с приводом от шестеренчатого насоса
Фильтр	полнопоточный
Воздушный фильтр	сухого типа с резервными элементами и эвакуатором пыли, а также указателем засорения фильтра

* Полезная мощность при максимальной частоте вращения вентилятора охлаждения радиатора составляет 374 кВт (508,5 л.с.).



КОРОБКА ПЕРЕДАЧ

Гидротрансформатор:	
Тип	трехэлементный, одноступенчатый, двухфазный
Коробка передач:	
Тип	полностью автоматическая, планетарного типа
Скорость передвижения: км/ч	
Измерено с шинами 35/65-33	

() : Блокировочная муфта включена

	1-я передача	2-я передача	3-я передача	4-я передача
Передний ход	6,7	11,7	20,3	33,8
	—	(12,4)	(21,7)	(37,7)
Задний ход	7,3	12,8	22,0	37,0



МОСТЫ И КОНЕЧНЫЕ ПЕРЕДАЧИ

Система привода	привод на 4 колеса
Передний мост	жестко закрепленный, с полностью разгруженными полуосями
Задний мост	с центральной опорной осью качания и полностью разгруженными полуосями, суммарный угол поворота 26°
Редуктор	коническая шестерня со спиральными зубьями
Дифференциал	обычного типа
Бортовой редуктор	планетарный, одноступенчатый



ТОРМОЗА

Рабочие тормоза	маслоохлаждаемые дисковые тормоза мокрого типа с гидравлическим включением, действующие на 4 колеса
Стояночный тормоз	маслоохлаждаемый дисковый тормоз мокрого типа
Аварийный тормоз	обычно в этом качестве используется стояночный тормоз



СИСТЕМА РУЛЕВОГО УПРАВЛЕНИЯ

Тип	шарнирно-сочлененная, с полностью гидравлическим приводом
Угол поворота	43° в каждую сторону (концевой ограничитель при 40°)
Минимальный радиус поворота по центру внешнего колеса	7 075 мм



ГИДРАВЛИЧЕСКАЯ СИСТЕМА

Система рулевого управления:	
Гидравлический насос	поршневой насос
Производительность	163 л/мин при номинальной частоте вращения
Давление срабатывания разгрузочного клапана	34,3 МПа (350 кгс/см ²)
Гидроцилиндры:	
Тип	двустороннего действия, поршневые
Количество цилиндров	2
Диаметр × ход поршня	115 × 510 мм
Управление погрузчиком:	
Гидравлический насос	поршневой насос
Производительность	239 + 239 л/мин при номинальной частоте вращения
Давление срабатывания разгрузочного клапана	34,3 МПа (350 кгс/см ²)
Гидроцилиндры:	
Тип	двустороннего действия, поршневые
Количество цилиндров – диаметр × ход поршня:	
Цилиндр стрелы	2 – 200 × 1067 мм
Цилиндр ковша	1 – 225 × 776 мм
Распределительный клапан	2-золотниковый типа
Регулируемые положения:	
Стрела	подъем, удержание, опускание и плавающее положение
Ковш	запрокидывание, удержание и разгрузка
Продолжительность рабочего цикла гидросистемы (с грузом номинальной массы в ковше)	
Подъем	9,3 с
Разгрузка	2,3 с
Опускание (без груза)	4,1 с



ЗАПРАВОЧНЫЕ ОБЪЕМЫ

Система охлаждения	147 л
Топливный бак	718 л
Двигатель	86 л
Гидросистема	443 л
Мост (для каждого – переднего и заднего)	155 л
Гидротрансформатор и коробка передач	83 л



УКАЗАНИЯ ПО ВЫБОРУ КОВША

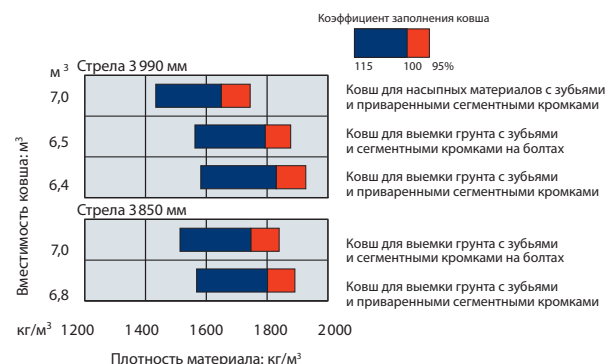



РАЗМЕРЫ

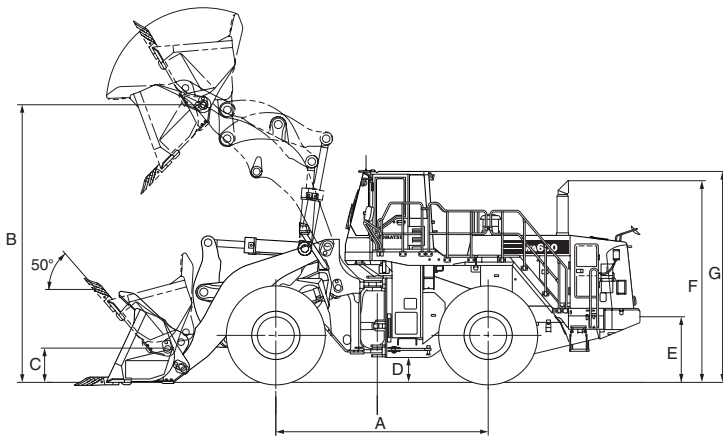

	Стрела 3 990 мм	Стрела 3 850 мм
Колея	2 650 мм	
Ширина с шинами	3 540 мм	
A Колесная база	4 500 мм	
B Макс. высота пальца шарнира	5 885 мм	5 665 мм
C Высота пальца шарнира в транспортном положении	720 мм	670 мм
D Дорожный просвет	525 мм	
E Высота сцепного устройства	1 385 мм	
F Общая высота по верхнему краю выхлопной трубы	4 270 мм	
G Общая высота по конструкции ROPS кабины	4 460 мм	

	Стрела 3 990 мм			Стрела 3 850 мм		
	Ковши для выемки грунта		Ковш для насыпных материалов	Ковши для выемки грунта		
	V-образная кромка с зубьями и WSE*1	Прямая кромка с зубьями и BSE*2	V-образная кромка с зубьями и WSE*1	V-образная кромка с зубьями и WSE*1	Прямая кромка с зубьями и BSE*2	
Вместимость ковша:	с «шапкой»	6,4 м ³	6,5 м ³	7,0 м ³	7,0 м ³	7,0 м ³
	без «шапки»	5,3 м ³	5,4 м ³	5,8 м ³	5,8 м ³	5,8 м ³
Ширина ковша	3 685 мм	3 685 мм	3 685 мм	3 685 мм	3 685 мм	
Масса ковша	5 115 кг	4 735 кг	5 255 кг	5 245 кг	4 865 кг	
Макс. высота разгрузки при угле опрокидывания ковша 45°*3	3 995 мм	4 180 мм	3 945 мм	3 730 мм	3 905 мм	
Дальность при максимальной высоте разгрузки и угле опрокидывания ковша 45°*3	1 800 мм	1 610 мм	1 850 мм	1 885 мм	1 690 мм	
Вылет при расстоянии от грунта до режущей кромки 2 130 мм и угле опрокидывания ковша 45°	3 015 мм	2 875 мм	3 050 мм	2 900 мм	2 775 мм	
Вылет при горизонтальном расположении рукоятки и ковша	4 135 мм	3 870 мм	4 205 мм	4 065 мм	3 800 мм	
Рабочая высота (при полностью поднятом ковше)	7 925 мм	7 925 мм	7 995 мм	7 775 мм	7 775 мм	
Общая длина	11 985 мм	11 725 мм	12 055 мм	11 870 мм	11 610 мм	
Поворотный круг погрузчика (ковш в транспортном положении, наружный угол ковша)	17 000 мм	17 060 мм	17 040 мм	16 875 мм	16 920 мм	
Глубина резания грунта	0°	130 мм	135 мм	130 мм	140 мм	
	10°	515 мм	480 мм	530 мм	495 мм	
Статическая опрокидывающая нагрузка:	при прямой выгрузке	34 200 кг	34 580 кг	34 060 кг	35 400 кг	35 780 кг
	при полном повороте на 43°	28 500 кг	28 880 кг	28 360 кг	29 500 кг	29 880 кг
Выврывное усилие	387 кН 39 500 кгс	448 кН 45 680 кгс	375 кН 38 200 кгс	378 кН 38 600 кгс	433 кН 44 150 кгс	
Эксплуатационная масса	52 700 кг	52 320 кг	52 840 кг	52 900 кг	52 500 кг	

*1 Приваренные сегментные кромки. *2 Сегментные кромки на болтах. *3 По концу зуба или режущей кромки на болтах.

Все размеры, значения массы и рабочих параметров определены в соответствии с требованиями стандартов SAE J732c и J742b.

Статическая опрокидывающая нагрузка и эксплуатационная масса приведены с учетом массы смазочных материалов, охлаждающей жидкости, полностью заправленного топливного бака, кабины с конструкцией ROPS и оператора. Устойчивость и эксплуатационная масса машины зависят от массы противовеса, размера шин и наличия другого навесного оборудования.

При определении эксплуатационной массы и статической опрокидывающей нагрузки следует учитывать следующие факторы изменения массы.



ИЗМЕНЕНИЯ МАССЫ

Шины или рабочее оборудование	Эксплуатационная масса	Опрокидывающая нагрузка при движении по прямой Стрела 3 990 мм (стрела 3 850 мм)	Опрокидывающая нагрузка при полном повороте Стрела 3 990 мм (стрела 3 850 мм)	Ширина с шинами	Дорожный просвет	Изменение вертикальных размеров	
	кг	кг	кг			мм	фут-дюйм
35/65-33-36PR(L-4)	0	0 (0)	0 (0)	3540	525	0	0'0"
35/65-33-36PR(L-5)	+1000	+715 (+745)	+595 (+620)	3540	525	0	0'0"
35/65-33-42PR(L-4)	+20	+15 (+15)	+10 (+15)	3555	525	0	0'0"
35/65-R33 *(L-4)	-780	-555 (-580)	-465 (-485)	3565	460	-65	-2'6"
35/65-R33 *(L-5)	-235	-170 (-175)	-140 (-145)	3565	460	-65	-2'6"
Стандартный противовес	0	0 (0)	0 (0)				
Дополнительный противовес	+1000	+2380 (+2480)	+1985 (+2065)				



СТАНДАРТНОЕ ОБОРУДОВАНИЕ

- 2-золотниковый клапан для управления стрелой и ковшом
- Стрела 3 990 мм
- Генератор, 90 А/24 В
- Климат-контроль
- Автоматическая коробка передач с системой выбора режима переключения передач
- Звуковой сигнал заднего хода
- Лампа заднего хода
- Аккумуляторные батареи, 200 А·ч/12 В × 2
- Устройство остановки стрелы на заданной высоте
- позиционер ковша
- Указатель поворота
- Аварийная система рулевого управления (SAE)
- Дизельный двигатель Komatsu SAA6D170E-5
- Напольный коврик
- Рычаги управления EPS, приводимые в действие нажатием пальца и снабженные выравнителем и позиционером
- Переднее крыло
- Антикоррозийный фильтр
- Гидравлически управляемый вентилятор с обратным вращением
- Гидроцилиндры подъема и гидроцилиндр ковша
- Муфта блокировки гидротрансформатора
- Главная панель управления с системой контроля состояния оборудования (EMMS)
- Решетчатое ограждение радиатора
- Задняя лестница
- Дефростер заднего стекла (электрический)
- Заднее зеркало нижнего обзора
- Зеркала заднего вида
- Кабина с конструкцией ROPS/FOPS
- Стеклоочиститель и стеклоомыватель заднего окна
- Ремень безопасности
- Сиденье с подвеской и механизмом регулировки наклона
- Маслоохлаждаемые дисковые рабочие тормоза мокрого типа
- Стандартный противовес
- Стартер, 11,0 кВт/24 В × 2
- Наклоняемая рулевая колонка
- Солнцезащитный козырек
- Шины (35/65-33-36PR L4, бескамерные) и обода
- Коробка передач, 4 передачи переднего хода и 4 передачи заднего хода
- Отделитель воды
- Система контроля состояния машины (VHMS)



ОБОРУДОВАНИЕ, УСТАНОВЛИВАЕМОЕ ПО ЗАКАЗУ

- Стрела 3 850 мм
- 3-золотниковый клапан
- Усовершенствованная система рулевого управления с помощью джойстика (AJSS)
- Радиоприемник диапазона AM/FM
- Система автоматической смазки
- Выключатель массы аккумуляторной батареи
- Система охлаждения тормозов
- Зубья ковша (закрепляемые на болтах)
- Зубья ковша (сменного типа)
- Противовес для захвата бревен
- Режущая кромка (закрепляемая на болтах)
- Система подвески с электронным управлением (ECSS)
- Огнетушитель
- Самоблокирующийся дифференциал (передний и задний)
- Весоизмерительное устройство
- Захват для бревен
- Дополнительный противовес
- Стандартные запасные части
- Защита силовой передачи
- Заднее крыло
- Сегментные кромки отвала
- Полуавтоматическая система резания грунта
- Комплект инструментов

www.komatsu-central-asia.com

Отпечатано в Казахстане, 2026

KOMATSU

СЕН00056-03

Приведенная здесь информация и технические характеристики могут изменяться без предварительного уведомления.
KOMATSU – торговая марка компании Komatsu Ltd., Япония